

DeLonghi

دفترچه راهنمای فارسی



EC 220 CD

EC220 CD

قهوه ساز



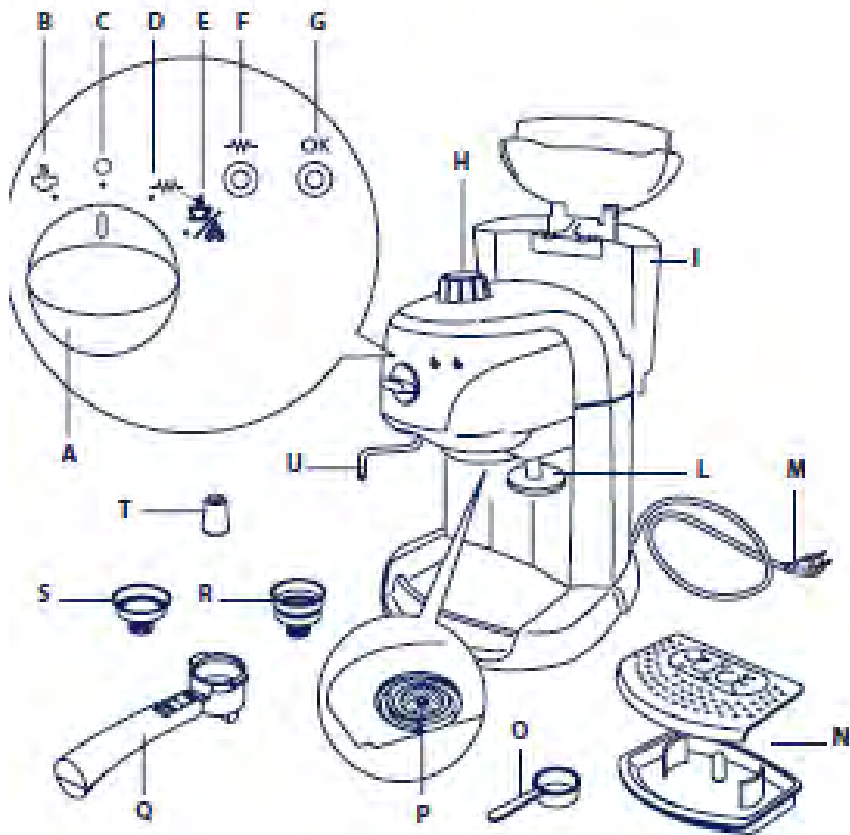

توصیف اجزای دستگاه

- | | |
|---|-------------------------------------|
| A | عقربه‌ی انتخاب‌گر |
| B | موقعیت بخار |
| C | موقعیت خاموش |
| D | موقعیت روشن/گرمایش |
| E | موقعیت خروج قهوه/آب داغ |
| F | چراغ نشانگر روشن |
| G | چراغ تایید برای قهوه اسپرسو یا بخار |
| H | تنظیم‌گر بخار |
| I | مخزن آب |
| M | سیم برق |
| N | سینی فنجان |
| O | پیمانه |
| P | خروجی جوش آور |
| Q | فنجان نَگه دارنده‌ی صافی |
| R | صافی قهوه‌ی دوفنجان‌ی |
| S | صافی قهوه‌ی یک فنجان‌ی |
| T | سرلوله‌ی کاپوچینو |
| U | لوله‌ی خروج بخار/ آب داغ |

داده های فنی

ولتاژ برق مصرفی: ۲۲۰ تا ۲۴۰ ولت - ۶۰/۵۰ هرترتز
توان ورودی: ۱۱۰۰ وات
ابعاد: (طول. عرض. ارتفاع): ۲۴۰×۲۸۵×۱۹۵ میلیمتر
جوش آور: فولاد ضد زنگ
فشار: ۱۵ بار
گنجایش مخزن آب: یک لیتر
طول سیم برق: ۱/۲ متر
وزن: ۳/۳ کیلوگرم

نشانه‌های به‌کاررفته در این دفترچه راهنما

هشدارهای مهم با این نشانه‌ها مشخص شده است.
این نشانه‌ها را باید کاملاً در نظر داشت.

 **خطر:** نادیده گرفتن این هشدار ممکن است سبب زخمی شدن در اثر برق گرفتگی مرگبار شود.

 **!** نادیده گرفتن این هشدار ممکن است سبب زخمی شدن کاربر یا آسیب رساندن به دستگاه شود.

 **خطر سوختگی:** نادیده گرفتن این هشدار ممکن است سبب سوختگی شود.

 **لطفاً توجه کنید:**

این نشانه، توصیه یا اطلاعات مهم برای کاربر را مشخص می‌سازد.

هشدارهای ایمنی مهم

 **خطر!**

این دستگاه برقی است و ممکن است سبب برق گرفتگی شود. بنابراین، می‌باید هشدارهای ایمنی زیر را در نظر داشته باشید:

- هیچگاه با دست‌ها یا پاهای مرطوب از دستگاه استفاده نکنید.
- هیچگاه با دست‌های مرطوب دوشاخه را لمس نکنید.

- مطمئن شوید که پریز برق مورد استفاده همیشه در دسترس است؛ تا در صورت لزوم، دوشاخه دستگاه را بتوان به راحتی از برق کشید.
- مستقیماً دوشاخه را بگیرد؛ و از پریز بکشید. هیچ گاه سیم برق را نکشید؛ این کار به سیم آسیب می‌رساند.

- برای قطع کامل برق دستگاه، دوشاخه را از برق بکشید.
- اگر دستگاه درست کار نمی‌کند، سعی نکنید آن را تعمیر کنید. آن را خاموش کنید و دوشاخه را از برق بکشید و با مرکز خدمات پس از فروش تماس بگیرید.

- اگر دوشاخه یا سیم برق آسیب دیده است، برای پرهیز از خطر، باید تنها به وسیله مرکز خدمات پس از فروش دلونگی تعویض شود.

مهم!

تمامی موارد بسته بندی (کیسه های پلاستیکی، فوم پلی استیرن) را از دسترس کودکان دور نگه دارید.

مهم!

این دستگاه برای استفاده افرادی (شامل کودکان) که دچار ناتوانی جسمی، حسی یا روانی اند؛ یا تجربه و دانش کافی ندارند، در نظر گرفته نشده است. مگر اینکه دستورالعمل‌های استفاده از دستگاه به آنان آموزش داده شده باشد و بر کار آنان نظارت شود. مراقب باشید که کودکان با دستگاه بازی نکنند.

خطر: سوختگی!

این دستگاه ممکن است هنگام عملکرد، آب داغ و بخار بیرون بدهد؛ از تماس با افشانه آب یا بخار داغ بپرهیزید. هنگام روشن بودن دستگاه، صفحه گرم کننده فنجان را لمس نکنید؛ داغ است!

موارد استفاده

این دستگاه برای آماده کردن قهوه و گرم کردن نوشیدنی‌ها طراحی و ساخته شده است. هرگونه استفاده دیگر، نامناسب است. این دستگاه برای

دستگاه سالم و قطعات آن کامل است و تمامی لوازم جانبی در بسته بندی ارایه شده اند. اگر دستگاه از لحاظ ظاهری آسیب دیده است، از آن استفاده نکنید. با خدمات پس از فروش دلونگی تماس بگیرید.

دور انداختن دستگاه

اطلاعات مهم برای دور انداختن درست دستگاه مطابق با رهنمود ۲۰۰۲/۹۶ اتحادیه اروپا

در پایان عمر مفید دستگاه، محصول را نباید همچون زباله های شهری دور انداخت. آن را باید به مراکز تفکیک زباله یا فروشندگانی که این خدمات را ارایه می دهد، تحویل داد. دور انداختن جداگانه لوازم برقی، از پیامدهای احتمالی زیان آور برای محیط زیست و سلامت انسان که ناشی از دور انداختن نامناسب است، پیشگیری می کند و امکان بازیافت مواد اصلی را فراهم می سازد و بدین وسیله صرفه جویی چشمگیری در انرژی و منابع صورت می گیرد. برای یادآوری لزوم دور انداختن لوازم خانگی به صورت جداگانه، علامت سطل زباله ضربه خورده ای بر روی دستگاه درج شده است. این دستگاه با رهنمودهای اتحادیه اروپا به شرح زیر، سازگار است:

- رهنمود شماره ۹۵/۲۰۰۶ مربوط به ولتاژ پایین و اصلاحات بعدی آن.
- رهنمود شماره ۱۰۸/۲۰۰۴ مربوط به EMC و اصلاحات بعدی آن.
- مواد و اشیایی که با مواد غذایی در تماس اند؛ باید با ملزومات قوانین اروپایی شماره ۲۰۰۴/۱۹۳۵ مطابقت داشته باشند.



استفاده تجاری مناسب نیست. سازنده هیچگونه مسئولیتی در قبال آسیب های ناشی از استفاده نادرست از دستگاه بر عهده نمی گیرد. این تنها یک دستگاه خانگی است و برای استفاده در مکان های زیر مناسب نیست:

- ناهارخوری کارکنان در مغازه ها، اداره ها و محیط های کار
- خانه - باغ ها
- هتلها، مهمانخانه ها و دیگر محیط های مسکونی
- مسافرخانه ها و اتاقهای استیجاری

دستورالعمل ها

پیش از استفاده از دستگاه، این دستورالعمل ها را به دقت بخوانید.

نادیده گرفتن این دستورالعملها، ممکن است سبب سوختگی یا آسیب رساندن به دستگاه شود. سازنده مسئولیتی در قبال آسیب های ناشی از نادیده گرفتن این دستورالعملها بر عهده نمی گیرد.

i لطفا توجه کنید:

این دفترچه را نزد خود نگه دارید. اگر دستگاه را در اختیار دیگران قرار می دهید، دفترچه راهنما را نیز به آنها بدهید.

i لطفا توجه کنید:

پیش از استفاده برای نخستین بار

پیش از استفاده برای اولین بار، تمامی لوله های دستگاه را باید کاملاً شست. به این منظور آب مخزن را گویی که قهوه تهیه می کنید با عملکرد آب داغ مورد استفاده قرار دهید این کار را تکرار کنید تا دو بار مخزن آب تخلیه شود. سپس می توان به طور معمول قهوه تهیه کرد.

i مهم!

توصیه می شود که پس از درست کردن هر ۲۰۰ فنجان قهوه، دستگاه را رسوب زدایی کنید.

باز بینی دستگاه

پس از باز کردن بسته بندی، مطمئن شوید که

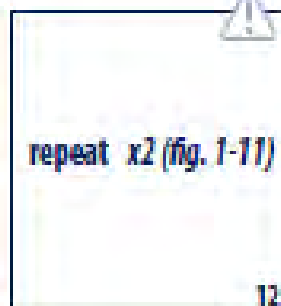
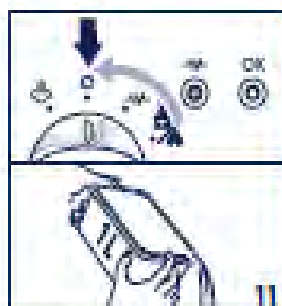
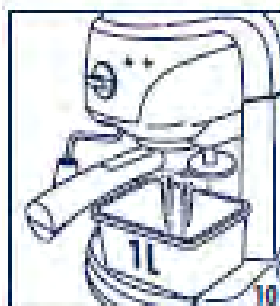
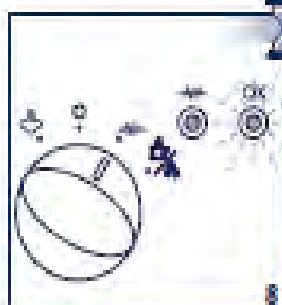
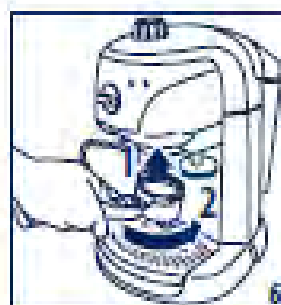

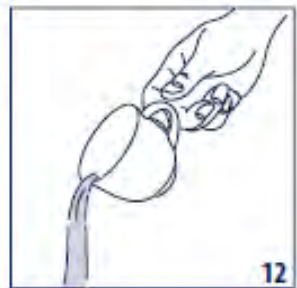
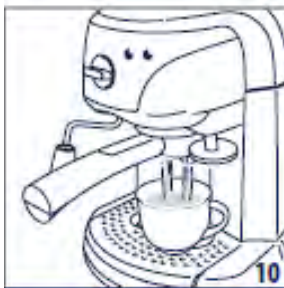
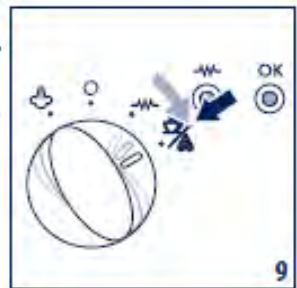
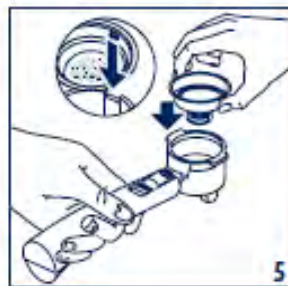

تهیه اسپرسو با قهوه آسیاب شده

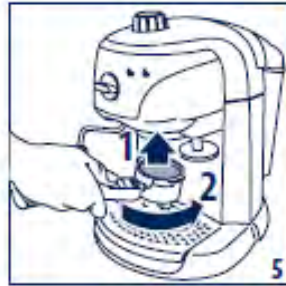
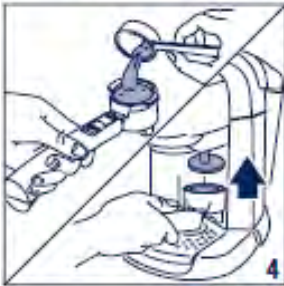
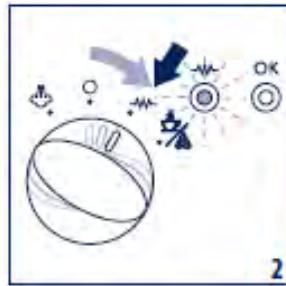

تهیه‌ی اسپرسو با پادز (کپسول پودر قهوه)

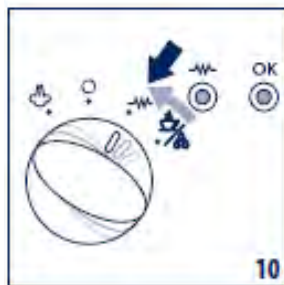
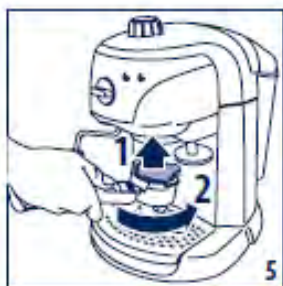

تهیه ی کاپوچینو



تمیزکاری پس از کاپوچینو



تهیه آب داغ





حفظ و نگهداری

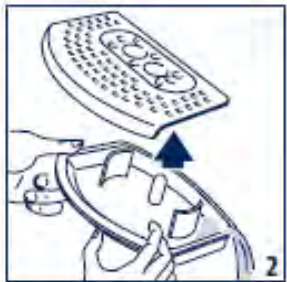

Step 1

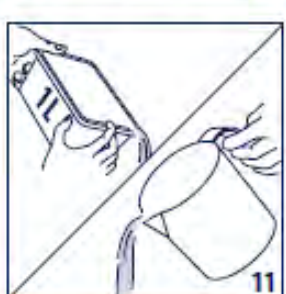
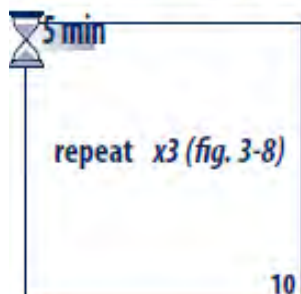
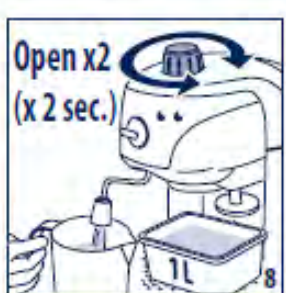
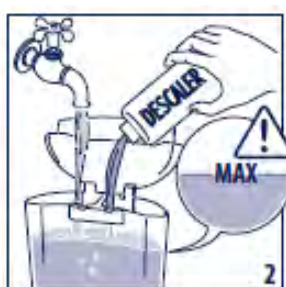

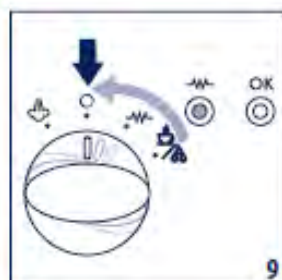
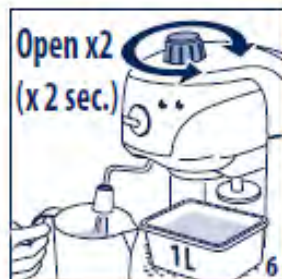
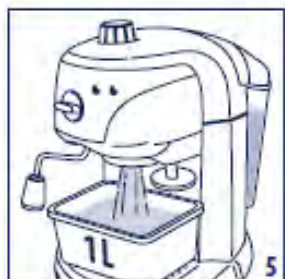

مشکل	دلیل احتمالی	راه حل
قهوه اسپرسو بیرون نمی آید.	<ul style="list-style-type: none"> - مخزن آب ندارد. - روزنه‌های نگه دارنده صافی مسدود شده اند. - خروجی جوش آور مسدود است. 	<ul style="list-style-type: none"> - مخزن را از آب پر کنید. - منافذ را تمیز کنید. - عملیات تمیزکاری را به روش ذکر شده در دفترچه راهنما انجام دهید.
قهوه اسپرسو به جای منافذ، از لبه های نگه دارنده صافی بیرون می ریزد.	<ul style="list-style-type: none"> - فنجان نگه دارنده صافی درست جا نرفته است. - واشر جوش آور اسپرسو خاصیت کشسانی اش را از دست داده است. - منافذ دهانه نگه دارنده صافی مسدود شده اند. 	<ul style="list-style-type: none"> - فنجان نگه دارنده صافی را درست جا بزنید و بچرخانید تا در جایش محکم شود. - واشر را تعویض کنید. - منافذ را تمیز کنید.
قهوه اسپرسو سرد است.	<ul style="list-style-type: none"> - وقتی که دکمه خروج قهوه را فشار داده اید؛ چراغ تایید (OK) برای تهیه اسپرسو روشن نبوده است. - پیش گرمایش انجام نشده است. - فنجان ها از قبل گرم نشده اند. 	<ul style="list-style-type: none"> - صبر کنید تا چراغ تایید روشن شود. - عملیات پیش گرمایش را انجام دهید. - فنجان ها را با آب داغ از قبل گرم کنید.
سروصدای پمپ دستگاه زیاد است.	<ul style="list-style-type: none"> - مخزن آب خالی است. - مخزن درست جا نرفته است و دریچه‌ی کف آن باز نیست. 	<ul style="list-style-type: none"> - مخزن را پر کنید. - مخزن را کمی فشار دهید تا دریچه‌ی کف آن باز شود.
قهوه رقیق و کم رنگ است. (به سرعت از خروجی قهوه بیرون می آید)	<ul style="list-style-type: none"> - پودر قهوه به اندازه‌ی کافی فشرده نشده است. - مقدار پودر قهوه کافی نبوده است. - قهوه خیلی درشت آسیاب شده است. - نوع پودر قهوه مناسب نیست. 	<ul style="list-style-type: none"> - قهوه را بیشتر فشرده کنید. - مقدار را افزایش دهید. - تنها از پودر قهوه‌های مخصوص این دستگاه‌ها استفاده کنید. - نوع پودر قهوه را تغییر دهید.

مشکل	دلیل احتمالی	راه حل
قهوه غلیظ و تیره رنگ است (به کندی از خروجی قهوه بیرون می‌ریزد)	<ul style="list-style-type: none"> - پودر قهوه بیش از حد فشرده شده است. - مقدار آن زیاد بوده است. - خروجی جوش‌آور اسپرسو مسدود است. - صافی گرفته است. - قهوه خیلی ریز آسیاب شده است. - قهوه خیلی ریز یا مرطوب است. - نوع پودر قهوه مناسب نیست. 	<ul style="list-style-type: none"> - قهوه را کمتر فشرده کنید. - عملیات تمیزکاری را انجام دهید. - عملیات تمیزکاری را انجام دهید. - تنها از پودر قهوه‌های مخصوص این دستگاه‌ها استفاده کنید. - تنها از پودر قهوه‌های مخصوص این دستگاه‌ها استفاده کنید و مطمئن شوید که مرطوب نیست. - نوع پودر قهوه را تغییر دهید.
هنگام درست کردن کاپوچینو شیر کف نمی‌کند.	<ul style="list-style-type: none"> - شیر به اندازه‌ی کافی سرد نیست. - سرلوله‌ی کاپوچینو کثیف است. 	<ul style="list-style-type: none"> - از شیر نیم‌چرب با دمای ۵ درجه‌ی یخچالی استفاده کنید. - منافذ کوچک سرلوله‌ی کاپوچینو را تمیز کنید، به ویژه آنهایی که در دیگرام مشخص شده‌اند.



خدمات پس از فروش رایگان از طریق پست در سراسر کشور



۱ با شماره تلفن ۲۳۲۸-۲۱۰ تماس گرفته و کالا را به مأمور پست تحویل دهید.

۲ کالای شما در مرکز ATD Service به طور رایگان تعمیر می‌شود.

۳ کالای تعمیر شده، از طریق پست در اسرع وقت در منزل شما خدمتتان تحویل می‌گردد.



☎ (۰۲۱) ۲۳۲۸

www.atd-group.com





www.delonghi.ir

☎ ۰۲۱-۲۳۲۸