

# MIGEL



اسپرسو ساز

GEM 140

English

فارسی

مشتري گرامی ضمن تشکر از حسن سلیقه و اعتماد شما به برند میگل امیدواریم از کار با این دستگاه لذت ببرید.

## اطلاعات فنی

توان: ..... ۱۱۴۰-۹۶۰ وات  
گنجایش مخزن آب ..... ۱.۵ لیتر  
ولتاژ: ..... ۲۴۰-۲۲۰ ولت  
فرکانس: ..... ۵۰/۶۰ هرتز

## نکات مهم ایمنی

- ۱- پیش از استفاده دستگاه، تمامی موارد این دفترچه مطالعه شود.
- ۲- پیش از اتصال دوشاخه به برق، از تطابق ولتاژ دستگاه (نوشته شده بر روی لیبل زیر دستگاه)، با ولتاژ برق منطقه سکونتتان اطمینان حاصل نمایید.
- ۳- همیشه دوشاخه دستگاه را به پریزی که دارای اتصال زمین است وصل کنید. در صورتی که نیاز داشته باشید از کابل دیگر جهت گسترش طول سیم استفاده نمایید، کابل باید دارای سیم اتصال زمین باشد.
- ۴- جهت جلوگیری از خطر برق گرفتگی و آتش سوزی، از فرو بردن دستگاه، سیم و دوشاخه در آب و سایر مایعات پرهیز نمایید.
- ۵- در صورت عدم استفاده از دستگاه و همچنین قبل از تمیز کاری آن، دوشاخه را از پریز برق خارج نمایید.
- ۶- در صورت عدم کارکرد دستگاه، صدمه دیدن کابل و مشاهده هر گونه ایراد، هرگز دستگاه را مورد استفاده قرار ندهید و جهت سرویس و تعمیرات به مراکز مجاز خدمات پس از فروش میگل مراجعه نمایید.
- ۷- استفاده از قطعات غیر فابریک دستگاه ممکن است باعث برق گرفتگی و آتش سوزی گردد، بنابراین فقط از قطعاتی که شرکت سازنده تولید نموده استفاده نمایید.
- ۸- همیشه دستگاه را بر روی سطحی صاف و محکم قرار دهید و از آویزان شدن کابل دستگاه از روی سطوح جلوگیری نمایید.
- ۹- از قرار دادن دستگاه و کابل برق آن در مجاورت منبع گرمایی (شعله) پرهیز نمایید.
- ۱۰- جهت جدا کردن دوشاخه از پریز برق، دوشاخه را نگه داشته و آن را به آرامی از پریز خارج نمایید و از کشیدن کابل برق خودداری کنید.
- ۱۱- از این محصول فقط در زمینه کاربری خانگی تعریف شده استفاده شود و از آن برای مقاصد دیگر استفاده نکنید.
- ۱۲- به هنگام استفاده از دستگاه در نزدیکی کودکان، نظارت و مراقبت کامل را بر

عملکرد آنها داشته باشد.

**۱۳-** بخار ناشی از قهوه خروجی از دستگاه بسیار داغ می باشد، بنابراین به هنگام ریختن قهوه مراقبت های لازم را به عمل آورید.

**۱۴-** از لمس کردن سطوح در مجاورت خروجی قهوه و نازل بخار دستگاه خودداری نمایید چرا که به هنگام کار کردن ممکن است داغ باشند، بنابراین جهت حمل و جابجایی فقط از دستگیره دستگاه استفاده نمایید.

**۱۵-** از مورد استفاده قرار دادن دستگاه بدون آب در داخل مخزن پرهیز کنید.

**۱۶-** از جدا نمودن دسته اسپرسو در هنگام خروج قهوه و یا بخار خودداری نمایید.

**۱۷-** قبل از جدا نمودن دوشاخه از پریز برق، ولوم و دکمه ها را در حالت خاموش (OFF) قرار دهید.

**۱۸-** این دستگاه مناسب استفاده برای کودکان نمی باشد و به هنگام استفاده از دستگاه می بایست تحت نظارت کامل بوده و آگاه سازی لازم جهت استفاده ایمن و درک خطرات مربوط به دستگاه می بایست انجام شود. نظافت و نگه داری دستگاه هرگز نباید توسط کودکان انجام شود.

**۱۹-** همیشه نظارت کافی را بر کودکان داشته باشید و از بازی کردن آنها با دستگاه جلوگیری نمایید.

**۲۰-** این دستگاه فقط برای استفاده در خانه و همچنین محیط های داخلی می بایست مورد استفاده قرار گیرد، برخی از این مکان ها عبارتند از:

- آشپزخانه مغازه، اداره، دفتر کار و موارد مشابه جهت استفاده پرسنل - ویلا

- در هتل ها، مسافرخانه ها و دیگر مکان های اقامتی جهت استفاده پرسنل

**۲۱-** این دستگاه مناسب استفاده خانگی میباشد، بنابراین از مورد استفاده قرار دادن آن در محیط های بیرونی خودداری نمایید.

**۲۲-** دفترچه راهنما را نگه داری نمایید و نکات ایمنی ذکر شده را به هنگام استفاده مد نظر قرار دهید.

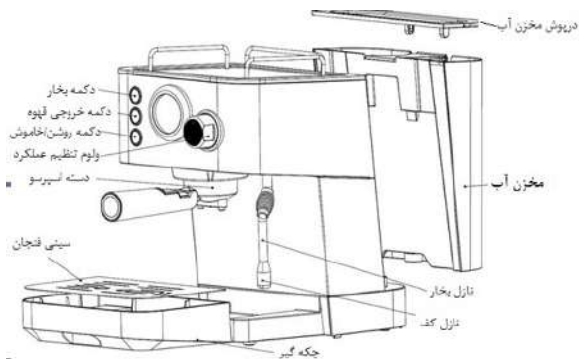

پنل دستگاه

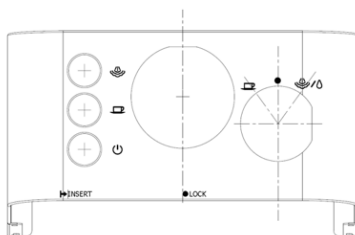

## قبل از اولین استفاده

برای طعم بهتر قهوه در اولین استفاده، دستگاه و لوازم جانبی را با توجه به دستورالعمل های زیر شستشو دهید:

۱- ابتدا مخزن آب را به طور کامل با آب شستشو دهید، سپس آن را تا زیر علامت **MAX** (حداکثر) پر از آب کنید و در جای خود در دستگاه قرار دهید.  
 نکته: مخزن آب این دستگاه جهت سهولت در شستشو قابل جدا شدن می باشد، قبل از شروع کار با دستگاه آن را پر از آب کنید.

۲- فیلتر استیل را پس از شستشو درون دسته اسپرسو قرار دهید و از قرار داشتن درست آن در جای خود مطمئن شوید، سپس دسته اسپرسو را به دستگاه وصل کنید. جهت وصل کردن دسته اسپرسو به دستگاه، ابتدا آن را در جای خود بر روی دستگاه قرار دهید سپس

با چرخاندن آن به سمت مخالف حرکت عقربه های ساعت بر روی دستگاه چفت خواهد شد.

**۳۳ -** فنجان خود را بر روی سینی فنجان دستگاه بگذارید. از قرار داشتن دستگاه در حالت خاموش اطمینان حاصل نمایید.

**۳۴ -** دو شاخه دستگاه را به پریز برق متصل نمایید سپس دکمه روشن/خاموش را فشار دهید تا دستگاه روشن گردد. در این هنگام چراغ نشانگر روشن بودن دستگاه آبی خواهد شد و نشانگر قهوه با رنگ سفید در حالت چشمک زن قرار می گیرد. این حالت نشان دهنده قرار داشتن دستگاه در حالت پیش گرم کردن می باشد.

**۳۵ -** هنگامی که چراغ نشانگر قهوه در حالت ثابت قرار می گیرد بدین معنا می باشد که فرایند پیش گرم کردن به پایان رسیده است.

ولوم تنظیم عملکرد را در حالت **☐** قرار دهید، در این هنگام آب جوش از دستگاه خارج می گردد.

**۳۶ -** پس از گذشت یک دقیقه ولوم را در حالت " **O** " قرار دهید تا کارکرد متوقف گردد، بعد از این شما می توانید از دستگاه قهوه بگیرید.

توجه: به هنگام اولین استفاده، ممکن است در هنگام پمپاژ آب، دستگاه صدای زیادی تولید کند که طبیعی می باشد چرا که دستگاه در حال خروج هوای ایجاد شده می باشد و پس از حدود ۲۰ ثانیه صدای آن قطع می گردد.

#### نحوه پیش گرم کردن دستگاه

برای درست کردن یک فنجان داغ اسپرسو با طعمی خوب توصیه می گردد، قبل از خروجی گرفتن قهوه، دستگاه را در حالت پیش گرم کردن (**Preheating**) قرار دهید، در این صورت طعم قهوه بهتر خواهد شد.

**۱ -** مخزن آب را از دستگاه جدا نمایید و آن را تا علامت **MAX** (حداکثر) پر کنید سپس آن را در جای خود روی دستگاه وصل نمایید.

**۲ -** قیلتر استیل را (بدون پودر قهوه) به درستی بر روی دسته اسپرسو قرار دهید سپس دسته اسپرسو را در جای خود در دستگاه قرار دهید.

**۳ -** فنجان خود را بر روی سینی فنجان بگذارید.

**۳۴ -** دو شاخه دستگاه را به پریز برق متصل نمایید و از قرار داشتن ولوم تنظیم عملکرد در حالت « **O** » اطمینان حاصل نمایید.

**۳۵ -** با فشار دادن دکمه روشن/خاموش دستگاه را روشن نمایید. در این هنگام چراغ نشانگر روشن بودن دستگاه آبی خواهد شد و نشانگر قهوه با رنگ سفید در حالت چشمک زن قرار می گیرد. این حالت نشان دهنده قرار داشتن دستگاه در حالت پیش گرم کردن می باشد.

**۳۶ -** هنگامی که چراغ نشانگر قهوه در حالت ثابت قرار می گیرد بدین معنا می باشد که فرایند پیش گرم کردن به پایان رسیده است.

- ۱ - دسته اسپرسو را با چرخاندن آن سمت حرکت عقربه های ساعت، از دستگاه جدا نمایید، سپس فیلتر استیل را درون آن جای دهید. پودر قهوه را به مقدار مورد نظر درون فیلتر استیل بریزید. (هر قاشق غذا خوری از پودر قهوه به اندازه یک فنجان پر خروجی قهوه دارد)، سپس پودر قهوه را با استفاده از کوبه فشار دهید.
- ۲ - دسته اسپرسو را در جای خود روی دستگاه قرار دهید و آن را به سمت مخالف حرکت عقربه های ساعت بچرخانید تا در جای خود چفت گردد.
- ۳ - ولوم تنظیم عملکرد را بر روی حالت  قرار دهید، در این هنگام آب جوش از دستگاه خارج می گردد. شما می توانید از آب جوش خروجی از دستگاه جهت شستن فنجان استفاده نمایید.
- ۴ - ولوم تنظیم عملکرد را در حالت  قرار دهید تا قهوه درست شده از دستگاه خارج گردد.
- ۵ - پس از گرفتن قهوه به مقدار مورد نظر، ولوم تنظیم عملکرد را بر روی حالت «O» قرار دهید، سپس دکمه روشن/خاموش را فشار دهید تا دستگاه خاموش گردد. در این هنگام چراغ نشانگر خاموش می گردد و کارکرد دستگاه متوقف می شود.  
نکته: بیشترین زمان دم آوری قهوه در این دستگاه ۹۰ ثانیه می باشد، در صورتی که پس از گرفتن قهوه، ولوم تنظیم عملکرد را در حالت «O» قرار ندهید، کارمرد دستگاه پس از ۹۰ ثانیه بصورت اتوماتیک متوقف خواهد شد و چراغ های نشانگر قهوه و بخار هر دو در حالت چشمک زن قرار میگیرند.  
هشدار: در هنگام درست کردن قهوه، از رها کردن دستگاه بدون نظارت خودداری نمایید چرا که بعضی اوقات می بایست بصورت دستی تنظیمات را تغییر دهید.
- ۶ - پس از درست کردن و خروجی گرفتن قهوه، شما می توانید دسته اسپرسو را از دستگاه جدا نموده و تفاله قهوه داخل فیلتر استیل را دور بریزید.
- ۷ - جهت تمیز کاری، ابتدا مدتی صبر نمایید تا دستگاه به طور کامل خنک شود سپس لوازم جانبی (مخزن آب، دسته اسپرسو، فیلتر استیل و ...) را با آب و بدنه دستگاه را با دستمالی مرطوب تمیز نمایید.

- زمانی که یک فنجان اسپرسو را با شیر کف دار درست می کنید، یک فنجان کاپوچینو تهیه کرده اید.
- توجه: در هنگام بخار دادن، دسته اسپرسو حتما می بایست بر روی دستگاه وصل باشد.
- ۱ - در ابتدا با توجه به قسمت "نحوه درست کردن قهوه اسپرسو" با استفاده از ظرفی بزرگتر، اسپرسو تهیه نمایید و از قرار داشتن ولوم در حالت "O" اطمینان حاصل نمایید.
  - ۲ - دکمه بخار را فشار دهید، در این هنگام چراغ نشانگر آن سفید می شود، سپس مقدار ۱۰۰ گرم شیر در ظرف مورد استفاده بریزید (هر ۱۰۰ گرم شیر برای یک لیوان

کاپوچینو مناسب می باشد)

توجه داشته باشید از شیر مورد استفاده می بایست سرد باشد.

**نکته:** در انتخاب ظرف برای شیر توجه داشته باشید که قطر آن نباید کمتر از  $70 \pm 5$  میلیمتر باشد و همچنین ارتفاع آن مناسب باشد چرا که هنگام بخار دهی حجم شیر دو برابر خواهد شد.

**۳-** نازل کف را به اندازه ۲ سانتیمتر درون ظرف شیر قرار دهید، سپس ولوم تنظیم عملکرد را در حالت  قرار دهید، در این هنگام بخار از نازل مربوطه خارج می گردد.

**۴-** پس از بخار دهی به اندازه کافی، ولوم تنظیم عملکرد را در حالت "O" قرار دهید. توجه: همیشه پس از پایان بخاردهی، قسمت خروجی بخار را با مراقبت با استفاده از دستمالی مرطوب تمیز نمایید

**۵-** لیوان حاوی کف شیر را بر روی سینی فنجان قرار دهید و عملکرد قهوه اسپرسو را اجرا کنید (مراجعه به قسمت اهی قهوه اسپرسو)، در این هنگام کاپوچینوی شما آماده می باشد. شما همچنین می توانید کمی شکر به کاپوچینوی خود اضافه نمایید.

**۶-** دکمه روشن/خاموش را جهت خاموش نمودن دستگاه فشار دهید. پس از خاموش شدن دستگاه، چراغ نشانگر مربوطه خاموش خواهد شد.

**نکته:** پس از بخار دهی، اگر قصد تهیه نمودن قهوه فوری را دارید، زمانی که چراغ نشانگر قهوه در حالت چشمک زن قرار گرفت دکمه قهوه را فشار دهید، در این هنگام می بایست ولوم تنظیم عملکرد را در حالت  قرار دهید تا آب جوش از دستگاه خارج گردد.

#### تولید بخار برای گرم کردن مایعات یا نوشیدنی

از نازل بخار می توان به برای درست کردن نوشیدنی هایی نظیر هات چاکلت، چای و دیگر موارد مشابه استفاده نمود.

**۱-** مخزن آب را از دستگاه جدا نموده و آن را پر از آب کنید، توجه داشته باشید مقدار آب نباید بالاتر از علامت MAX (حداکثر) آید، پس از پر کردن، مخزن را مجدداً بر روی دستگاه قرار دهید و از چفت شدن آن به درستی در جای خود مطمئن شوید.

**۲-** دوشاخه دستگاه را به برق متصل نمایید، سپس آن را روشن نمایید، در این هنگام چراغ نشانگر به حالت چشمک زن عمل خواهد کرد.

**۳-** دکمه بخار را فشار دهید تا دستگاه در حالت عملکرد بخاردهی قرار گیرد، در این هنگام چراغ نشانگر به رنگ سفید بصورت چشمک زن عمل می کند. زمانی که چراغ نشانگر بخار ثابت شد به این معنا می باشد که دستگاه گرم شده است.

**۴-** جهت گرم کردن مایعات، نازل بخار را بدون قرار دادن نازل کف درون ظرف قرار دهید سپس ولوم تنظیم عملکرد را بر روی حالت  قرار دهید.

**۵-** هنگامی که مایع به دمای مورد نظر رسید، ولوم را به حالت "O" بازگردانید.

**۶-** دکمه روشن/خاموش را جهت خاموش نمودن دستگاه فشار دهید. پس از خاموش

شدن دستگاه، چراغ نشانگر مربوطه خاموش خواهد شد.

#### عملکرد خاموش شدن اتوماتیک



در صورت عدم استفاده از دستگاه به مدت ۲۵ دقیقه، دستگاه به طور اتوماتیک خاموش خواهد شد. در این حالت در صورت فشار دادن هر کدام از دکمه‌ها یا چرخاندن ولوم دستگاه دوباره فعال خواهد شد.

#### تمیزکاری و نگه‌داری دستگاه

- ۱ - ابتدا دوشاخه را از پریز برق جدا نموده و کمی صبر کنید تا دستگاه به طور کامل خنک شود.
- ۲ - بدنه دستگاه را با استفاده از پارچه یا اسفنجی مرطوب تمیز نمایید، شما می‌توانید مخزن آب، سینی فنجان، چکه‌گیر را با آب بشویید، پس از شستشو آن‌ها را خشک نمایید.
- توجه:** از شستشوی قطعات دستگاه با استفاده از الکل و مواد شیمیایی که باعث خوردگی و سایش می‌شود خودداری نمایید. همچنین از فرو بردن دستگاه در آب پرهیز کنید.
- ۳ - دسته اسپرسو را با چرخاندن آن به سمت حرکت عقربه‌های ساعت از دستگاه جدا نمایید، تفاله‌های قهوه را کاملاً خالی نمایید سپس می‌توانید آن را با استفاده از مواد شوینده و آب شستشو دهید.
- نکته:** دسته اسپرسو را نمی‌توان در دستگاه‌های ظرف شوی شستشو داد.
- ۴ - تمامی قطعات جانبی را پس از شستشو در آب خشک نمایید.

#### رسوب زدایی

- ۱ - جهت اطمینان از کارکرد مناسب دستگاه و طعم بهتر قهوه، شما می‌بایست هر دو یا سه ماه یکبار، دستگاه را رسوب زدایی نمایید.
- ۲ - ابتدا مخزن را تا علامت MAX پر از آب کنید و پودر رسوب زدایی را به آن اضافه نمایید (مقدار پودر رسوب زدایی می‌بایست یک چهارم مقدار آب در مخزن باشد اما بهتر است با توجه به دستور استفاده پودر مقدار آن را مشخص نمایید)
- ۳ - با توجه به عملکرد پیش گرم کردن دستگاه، دسته اسپرسو را (بدون پودر قهوه در آن، بر روی دستگاه در جای خود وصل نمایید و ظرفی را زیر آن قرار دهید.
- ۴ - دکمه روشن/خاموش را جهت روشن نمودن دستگاه فشار دهید، در این هنگام چراغ نشانگر دستگاه با رنگ سفید در حالت چشمک زن قرار می‌گیرد و دستگاه شروع به گرم شدن می‌کند.
- ۵ - صبر کنید تا چراغ نشانگر در حالت ثابت قرار گیرد. (ثابت شدن چراغ نشانگر به این معنا می‌باشد که عملیات پیش گرم کردن به پایان رسیده)

- ۶- ولوم تنظیم عملکرد را بر روی  قرار دهید و اجازه دهید به مقدار دو فنجان قهوه، آب از دستگاه خارج گردد سپس ولوم را بر روی "O" بازگردانید.
- ۷- دکمه بخار را فشار دهید، در این هنگام چراغ نشانگر بخار در حالت چشمک زن قرار میگیرد، تا زمانی که نشانگر در حالت ثابت قرار گیرد صبر نمایید. سپس ولوم تنظیم عملکرد را بر روی حالت  قرار دهید و به مدت ۲ دقیقه اجازه دهید بخار از دستگاه خارج گردد. پس از انجام این کار ولوم را به حالت "O" برگردانید تا بخاردهی متوقف گردد، در پایان دکمه روشن/خاموش را جهت خاموش کردن دستگاه فشار دهید. اجازه دهید به مدت ۱۵ دقیقه مواد رسوب زدایی در دستگاه بماند.
- ۸- دستگاه را مجدد روشن نمایید و مراحل ۴ تا ۷ را سه دفعه انجام دهید.
- ۹- مخزن را تا علامت MAX پر کنید و مراحل ۴ تا ۷ را سه دفعه انجام دهید تا رسوب زدایی به درستی انجام گردد. نگه داشتن مواد رسوب زدایی به مدت ۱۵ دقیقه (ذکر شده در مرحله ۷) ضروری نمیباشد. دکمه خروجی را بزنید و اجازه دهید آب داخل مخزن کامل تخلیه گردد.

#### ایراددابی دستگاه

ایراد	علت احتمالی	راه حل
نشستی آب از کف دستگاه	مقدار زیاد آب در چکه گیر	آب داخل چکه گیر را خالی نمایید
	دستگاه ایراد پیدا کرده	جهت سرویس به مراکز مجاز خدمات مراجعه نمایید
اسپرسوی خروجی طعم سرکه می دهد	پس از رسوب زدایی، شستشوی داخلی صورت نگرفته	با توجه به بخش «قبل از اولین استفاده» دستگاه را شستشو دهید.
	پودر قهوه مدت زمان زیادی در مکانی گرم و مرطوب نگه داری شده و یا پودر نامناسبی است	شما می بایست از پودر قهوه تازه استفاده نمایید و آن را در جایی خنک و خشک نگه داری کنید. پس از باز نمودن پاکت قهوه خریداری شده، آن را در یخچال نگه داری نمایید که تازه بماند.

ایراد	علت احتمالی	راه حل
دستگاه کار نمی کند	دوشاخه به درستی به پریز برق متصل نمی باشد	دوشاخه را به درستی و کامل در پریز برق قرار دهید و در صورتی که دستگاه همچنان کار نکرد، به مراکز مجاز خدمات پس از فروش مراجعه نمایید.
بخار خروجی کف ایجاد نمی کند	چراغ نشانگر مربوطه جهت آماده به کار بودن روشن نشده	فقط پس از روشن شدن چراغ نشانگر مربوطه، بخار می تواند برای ایجاد کف مورد استفاده قرار گیرد
	اندازه ظرف مورد استفاده بسیار بزرگ است یا از لحاظ شکل و قالب مناسب نمی باشد	از فنجان‌های باریک استفاده نمایید
	از شیر رقیق استفاده نموده اید	از شیر ساده و یا نیمه رقیق استفاده کنید.

از باز کردن و تعمیر دستگاه پرهیز نمایید و جهت سرویس و تعمیرات فقط به مراکز مجاز خدمات پس از فروش مراجعه فرمایید.

#### بازیافت

شما می توانید با دفع صحیح دستگاه الکتریکی خود از محیط زیست حفاظت نمایید. با توجه به قوانین مربوط به دفع و بازیافت در محل زندگی خود، لوازم الکتریکی غیر قابل استفاده را به مراکز بازیافت مربوطه تحویل دهید تا از ایجاد صدمه به محیط زیست جلوگیری گردد.



# Sanjeh

شرکت بازرگانی سنجه کیش

## خدمات پس از فروش از طریق پست در سراسر کشور

با شماره تلفن: ۰۲۱-۲۳۲۸ تماس حاصل فرمایید.



واحد امور مشتریان توضیحات نحوه‌ی خدمات پستی را ارائه خواهند داد.



کالای خود را به مامور پست تحویل دهید.



کالای شما در خدمات پس از فروش مرکزی توسط تکنسین مجرب تعمیر خواهد شد.



کالای تعمیر شده، بازبینی و بسته‌بندی خواهد شد.



کالا در اسرع وقت توسط مامور پست درب منزل شما، تحویل داده خواهد شد.



## مشخصات کالا

• نام کالا: اسپرسوساز

• مدل: GEM 140

• شماره سریال ساخت:

• تاریخ خرید:

• مهر و امضای فروشگاه:

## Sanjeh

شرکت بازرگانی  
سنجه کیش

• سال خدمات پس از فروش

www.sanjehkish.com

www.2328.ir • info@2328.ir

تلفن: ۰۲۱ ۲۲۶۳۰۵۵۸-۹

تلفن: ۰۲۱ ۷۷۹۰۵۱۱۵



مراکز خدمات پس از فروش:

تلفن: ۰۲۱-۲۳۲۸

دورنگار: ۰۲۱-۲۲۹۰۴۵۲۸

• تهران خیابان شریعتی، پایین تر از پل رومی، شماره ۱۷۸

• تهران پایین تر از میدان هفت حوض، نرسیده به چهارراه تلفن خانه، پلاک ۴۲۹

مشری گرامی،

شرکت بازرگانی سنجه کیش (سهامی خاص) در راستای رفاه حال خریداران محترم و به پاس اعتمادی که به این مجموعه داشته‌اند، محصولات برقی خود را تحت پوشش ضمانت ۲۴ ماهه کاملاً رایگان، شامل: تعویض قطعات، همراه با ارائه کلیه خدمات مربوطه و همچنین تأمین قطعات به مدت ۱۰ سال از تاریخ خرید، قرار داده است.

خواهشمند است هنگام خرید کالا موارد زیر را به دقت مطالعه فرمایید:

۱. خواهشمند است هنگام تحویل کالا، اطمینان حاصل نمایید که کالا از لحاظ ظاهری کاملاً سالم است و کسری لوازم ندارد. هرگونه شکستگی و عیوب ظاهری و کسری قطعات پس از تحویل، شامل خدمات مندرج در ضمانت نامه نخواهد شد.

۲. لطفاً پیش از استفاده‌ی کالا، دفترچه‌ی راهنما را به دقت مطالعه نمایید. دستورالعمل‌های ذکرشده و هشدارهای موجود در دفترچه‌ی راهنما، کاربر را در رابطه با نوسانات برق، اتصالات نامناسب، عیب‌یابی و ... آگاه نموده و همچنین نحوه‌ی صحیح نصب دستگاه و قطعات را آموزش می‌دهد (مراکز فروشگاهی و خدماتی ما، آماده‌ی ارائه‌ی آموزش کاربری رایگان به تمامی مشتریان گرامی هستند). برای دریافت دفترچه‌ی راهنمای محصولات به وبگاه [www.sanjehkish.com](http://www.sanjehkish.com) مراجعه نمایید.

۳. لطفاً توجه شود که ایرادات ناشی از عدم رعایت هشدارها و توصیه‌های ذکرشده در دفترچه‌ی راهنما مانند استفاده از آب یا درجه‌ی سختی بالا، نادیده گرفتن برچسب‌های هشداردهنده و هر نوع استفاده‌ی صنعتی و/یا غیرخانگی که موجب بروز ایرادات فنی در دستگاه گردد، شامل مزایای ضمانت‌نامه نمی‌گردد.

۴. در طول دوره‌ی ضمانت، هزینه‌ی تعمیرات و نصب قطعات یدکی رایگان بوده ولی قطعات مصرفی مانند انواع فیلترها، پاکت‌ها، لوازم جانبی و .. شامل ضمانت رایگان نخواهند بود.

# Sanjeh

شرکت بازرگانی  
سنجه کیش

• سال خدمات پس از فروش

[www.sanjehkish.com](http://www.sanjehkish.com)

[www.2328.ir](http://www.2328.ir) • [info@2328.ir](mailto:info@2328.ir)



مراکز خدمات پس از فروش:

تلفن: ۰۲۱-۲۳۲۸

دورنگار: ۰۲۱-۲۳۹۰۴۵۲۸

تلفن: ۰۲۱ ۲۳۲۸۰۵۵۸-۹

• تهران خیابان شریعتی، پایین تر از بل رومی، شماره ۱۷۸

تلفن: ۰۲۱ ۷۷۹۰۵۱۱۵

• تهران، پایین تر از میدان هفت حوض، نرسیده به چهارراه تلفن خاتم، پلاک ۲۹







Do not take apart the appliance by yourself if the cause of failure is not found, you had better contact certified serving center.

#### **ENVIRONMENT FRIENDLY DISPOSAL**



You can help protect the environment!

Please remember to respect the local regulations: hand in the non-working electrical equipments to an appropriate waste disposal center.

## TROUBLE SHOOTING

Symptom	Cause	Corrections
Water leaks from the bottom of coffee maker.	There is much water in the drip tray.	Please clean the drip tray.
	The coffee maker is malfunction.	Please contact with the authorized service facility for repairing.
	No clean correctly after cleaning mineral deposits.	Clean coffee maker per the content in "before the first use" for several times.
Acid (vinegar) taste exists in Espresso coffee.	The coffee powder is stored in a hot, wet place for a long time. The coffee powder turns bad.	Please use fresh coffee powder, or store unused coffee powder in a cool, dry place. After opening a package of coffee powder, reseal it tightly and store it in a refrigerator to maintain its freshness.
The coffee maker cannot work any more.	The power outlet is not plugged well.	Plug the power cord into a wall outlet correctly, if the appliance still does not work, please contact with the authorized service facility for repairing.
The steam cannot froth.	The ready indicator is not illuminated.	Only after the ready indicator is illuminated, the steam can be used to froth.
	The container is too big or the shape is not fit.	Use high and narrow cup.
	You have used skimmed milk	Use whole milk or half-skimmed milk

them.

**Note:** Do not clean with alcohol or solvent cleanser. Never immerse the housing in water for cleaning.

3. Detach the metal funnel by turning it clockwise, get rid of coffee residue inside, then you can clean it with cleanser, but at last you must rinse with clear water.

**Note:** metal funnel can not be cleaned in the dishwasher.

4. Clean all the attachments in the water and dry thoroughly.

## CLEANING MINERAL DEPOSITS

1. To make sure your coffee maker operating efficiently, internal piping is cleanly and the peak flavor of coffee, you should clean away the mineral deposits left every 2-3 months.

2. Fill the tank with water and descaler to the MAX level ( the scale of water and descaler is 4:1, the detail refers to the instruction of descaler. Please use "household descaler", you can use the citric acid (obtainable from chemist's or drug stores) instead of the descaler (the one hundred parts of water and three parts of citric acid).

3. According to the program of preheating, put the metal funnel (no coffee powder in it) and carafe (jug) in place. Brewing water per "PREHEATING".

4. Press power switch to turn on unit. Coffee indicator will flash white. The appliance will start heating.

5. Wait for a moment until coffee indicator becomes solid, it shows preheating is finished.

6. Turn operation knob to the "☐" position and make two cups of coffee (about 2Oz). Then turn it to the "O" position.

7. Press steam switch, steam indicator will flash white, wait until steam indicator becomes solid. Turn operation knob to the "☉" position and make steam for 2mins, then turn the operation knob to "O" position to stop making steam. Press the power switch to turn off unit immediately, make the descaler deposit in the unit at least 15 minutes.

8. Restart the unit and repeat the steps of 4-7 at least 3 times.

9. Then brew coffee (no coffee powder) with tap water in the MAX level, repeat the steps of 4-7 for 3 times (it is not necessary to wait for 15 minutes in step of 7), then brew until no water is left in the tank.

**Note:** Clean steam outlet with wet sponge immediately after steam stops producing, but care not to hurt!

5. Pour the frothed milk into the espresso prepared, now the cappuccino is ready. Sweeten to taste and if desired, sprinkle the froth with a little cocoa powder.

6. Press power switch to turn off unit, power indicator will extinguish.

Note: After making steam, if you want to brew coffee immediately, coffee indicator will flash white for alarming once press coffee switch, at this time you should turn the operation knob to the “” position to make hot water in order to let unit cool down.

## PRODUCING STEAM TO HEAT LIQUIDS OR BEVERAGE

The steam wand can be used to make hot beverages like drinking chocolate, water or tea.

### Method:

1. Remove the detachable tank and fill it with desired water, the water level should not exceed the “MAX” mark in the tank. Then place the tank into the appliance properly.

2. Then connect the appliance to power source. Press the power switch to turn on unit, coffee indicator will flash white.

3. Press steam switch, the unit will enter steam function, the steam indicator will flash white. The appliance will start heating. When steam indicator becomes solid, it shows the preheating is finished.

4. Dip the steam wand without frothing nozzle sleeve into the liquid to be heated or the intended froth milk. Turn the operation knob to the “” position.

5. When the required temperature is reached, you can turn the operation knob to the “O” position.

6. Press the power switch to turn off unit, power indicator will extinguish.



### Automatic power-off function

If there is no any operation within 25 minutes, the unit will power off automatically. Unit can be reactivated once you press any switch or turn operation knob.

## CLEANING AND MAINTENANCE

1. Cut off power source and let the coffee maker cool down completely before cleaning.

2. Clean housing of coffee maker with moisture-proof sponge often and clean water tank, drip tray and removable cup shelf regularly then dry

2. Then insert the funnel into the appliance from the "INSERT" position and release the press bar, and you can fix them into coffee maker firmly by turning it anticlockwise until it is at the "LOCK" position.
3. Turn the operation knob to " " position, hot water will flow out, you can use it for cleaning or warming your cup.
4. Turn operation knob to the " " position. The coffee will flow out.
5. Turn the operation knob to the "O" position when desired coffee is obtained or the colour of coffee changes weak obviously, then press power switch to turn off unit, power indicator will extinguish and the coffee maker stops working, your coffee is ready now.

**Note:**The longest time for brewing coffee is 90s, if you forget to turn operation knob to "O" position after finish making coffee, the appliance will stop working after 90s, and both of coffee indicator and steam indicator will flash for alarming;

**WARNING:** Do not leave the coffee maker unattended during making the coffee, as you need operate manually sometimes!

6. After finish making the coffee, you can take the metal funnel out by turning it clockwise, then pour the coffee residue out with the steel mesh pressed by press bar.
7. Let them cool down completely, then rinse under running water.

## MAKING CAPPUCCINO

You get a cup of cappuccino when you top up a cup of espresso with frothing milk.

**Note:** During steaming, the metal funnel must be attached in place.

**Method:**

1. Prepare espresso first with container big enough according to the part "MAKE ESPRESSO COFFEE", make sure that the operation knob is on the "O" position.
  2. Press steam switch, the steam indicator will flash white. Fill a jug with about 100 grams of milk for each cappuccino to be prepared, you are recommended to use whole milk at refrigerator temperature (not hot).
- Note:** In choosing the size of jug, it is recommended the diameter is not less than  $70\pm 5$ mm, and bear in mind that the milk increases in volume by 2 times, make sure the height of jug is enough.

3. Insert frothing nozzle into the milk about two centimetre, then turn the operation knob to the " " position, steam will come out from the steam outlet. Froth milk in the way moving vessel round from up to down.
4. When the required result is reached, you can turn the operation knob to the "O" position.

position.

3. Place an espresso cup on removable cup shelf, Make sure operation knob is on the "O" position.

4. Connect to power source, press the power switch to turn on unit, power indicator will become blue and coffee indicator will flash white. The appliance will start preheating.

5. When coffee indicator becomes solid, it shows the preheating is finished. Turn the operation knob to the "☞" position. Hot water will flow out.

6. After about one minute, turn operation knob to the "O" position to stop working, you can pour the water in container out then clean them thoroughly, now you can start making coffee.

Note: There may be noise when pumping the water for the first time, it is normal, the appliance is releasing the air in the appliance. After about 20s, the noise will disappear.

## PREHEATING

To make a cup of good hot espresso coffee, we recommend you shall preheat the appliance before making coffee, including the funnel, steel mesh and cup, so that the coffee flavour can not be influenced by cold parts.

1. Remove detachable water tank and open the tank cover to fill it with desired water, the water level should not exceed the "MAX" mark in the tank. Then attach water tank into the appliance properly.

2. Set steel mesh into metal funnel (without coffee powder), make sure the tube on the funnel aligns with groove in the appliance, then insert the funnel into the appliance from the "INSERT" position, and you can fix them into coffee maker firmly by turning it anticlockwise until it is at the "LOCK" position.

3. Place an espresso cup on removable cup shelf.

4. Then connect the appliance to power source. Make sure the operation knob is on the "O" position.

5. Press power switch to turn on unit, power indicator will become blue and coffee indicator will flash white. The appliance will start preheating.

6. When coffee indicator becomes solid, it shows the preheating is finished.

## MAKING ESPRESSO

1. Remove the metal funnel by turning it clockwise, set steel mesh into metal funnel. Add coffee powder to steel mesh with measuring spoon, a spoon of coffee powder can make about a cup of top-grade coffee, then press the ground coffee powder tightly with the tamper.

## Device description

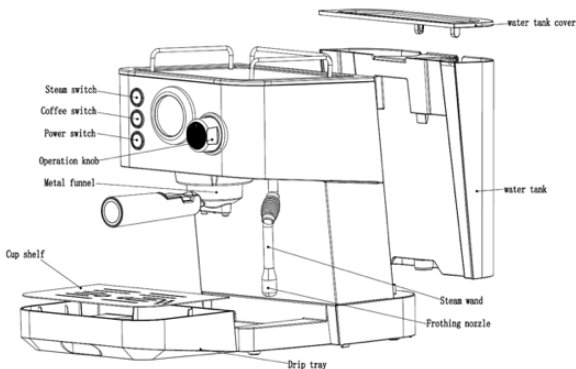

## Control panel

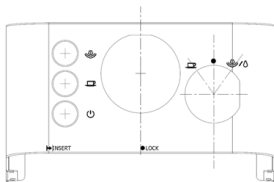

## BEFORE THE FIRST USE

To ensure the first cup of coffee tastes excellent, you should rinse the coffee maker with water as follows:

1. Open water tank cover, fill appropriate water into water tank, water level should not exceed the "MAX" mark in the tank, then replace the water tank cover.

Note: the appliance is supplied with a detachable tank for easy cleaning, you can also fill the tank with water first, and then attach the tank into the appliance.

2. Set steel mesh into metal funnel (no coffee in steel mesh), make sure the tube on the funnel aligns with groove in the appliance, then insert the funnel into the appliance from the "INSERT" position, and you can fix them into coffee maker firmly by turning it anticlockwise until it is at the "LOCK"

environment.

13. Close supervision is necessary when your appliance is being used near children.

14. Be careful not to get burned by the steam.

15. Do not touch the hot surface of appliance. Use handle or knobs.

16. Do not let the coffee maker operate without water.

17. Do not remove the metal funnel when appliance is brewing coffee or when releasing steam.

18. Connect plug to wall outlet before using and turn any switch off before plug is removed from wall outlet.

19. This appliance can be used by children aged from 8 years and above and persons with reduced physical, sensory or mental capabilities or lack of experience and knowledge if they have been given supervision or instruction concerning use of the appliance in a safe way and understand the hazards involved. Children shall not play with the appliance. Cleaning and user maintenance shall not be made by children unless they are older than 8 and supervised.

20. Children should be supervised to ensure that they do not play with the appliance.

21. Operating or storing environment temperature shall be more than 0°C.

22. This appliance is intended to be used in household and similar applications such as:

- staff kitchen areas in shops, offices and other working environments;
- farm houses;
- by clients in hotels, motels and other residential type environments;
- bed and breakfast type environments.

23. Do not use outdoors.

24. Save these instructions.

**Dear customer!**

**Thanks for your worthwhile choice and confidence to Migel brand.  
We really hope that you enjoy operating this product.**

### Technical data

Input Power:.....	960-1140W
Water Tank Capacity:.....	1.5 L
Voltage: .....	220-240 V
Frequency: .....	50/60 Hz

### Important Safeguards

Before using the electrical appliance, the following basic precautions should always be followed including the following:

1. Read all instructions.
2. Before using check that the voltage of wall outlet corresponds to rated voltage marked on the rating plate.
3. This appliance has been incorporated with a grounded plug. Please ensure the wall outlet in your house is well earthed.
4. To protect against fire, electric shock and injury to persons do not immerse cord, plug in water or other liquid.
5. Remove plug from wall outlet before cleaning and when not in use. Allow appliance cool down completely before taking off, attaching components or before cleaning.
6. Do not operate any appliance with a damaged cord or plug or after the appliance malfunctions, or is dropped or damaged in any manner, return appliance to the nearest authorized service facility for examination, repair or electrical or mechanical adjustment.
7. The use of accessory attachments not recommended by the appliance manufacturer may result in fire, electric shock or injury to persons.
8. Place appliance on flat surface or table, do not hang power cord over the edge of table or counter.
9. Ensure power cord do not touch hot surface of appliance.
10. Do not place the coffee maker on hot surface or beside fire in order to avoid being damaged.
11. To disconnect, remove plug from wall outlet. Always hold the plug. But never pull the cord.
12. Do not use appliance for other than intended use and place it in a dry

# MIGEL



English

فارسی

Espresso Maker

**GEM 140**