

MIGEL



ماشین آشپزخانه

GKM 610

English

فارسی

مشتری گرامی ضمن تشکر از حسن سلیقه و اعتماد شما به برند میگل
امیدواریم از کار با این دستگاه لذت ببرید.

اطلاعات فنی

توان: ۶۰۰ وات
ولتاژ: ۲۴۰-۲۲۰ ولت
فرکانس: ۵۰/۶۰ هرتز

نکات ایمنی

پیش از استفاده از دستگاه دفترچه راهنما را با دقت مطالعه کنید و آن را برای مراجعات بعدی نزد خود نگه دارید

۱. این وسیله برای استفاده توسط افراد (از جمله کودکان) با کم توانی جسمی یا ذهنی، یا افراد بی تجربه و نا آگاه در نظر گرفته نشده است. مگر اینکه نظارت بر این افراد با ارائه دستورالعمل استفاده از وسیله، توسط سرپرست مسئول ایمنی آنها انجام گیرد. توصیه می شود کودکان تحت نظارت و سرپرستی باشند تا اطمینان حاصل شود که با وسایل بازی نمی کنند.
۲. کودکان باید سرپرستی و نظارت شوند تا اطمینان حاصل شود که با وسایل بازی نمی کنند.
۳. این دستگاه نباید توسط کودکان مورد استفاده قرار گیرد، بنابراین دستگاه و کابل آن را به دور از دسترس کودکان نگه داری کنید.
۴. اگر کابل برق یا بند تغذیه صدمه ببیند، برای جلوگیری از خط باید توسط سازنده یا نمایندگی مجاز یا شخص دارای صلاحیت مشابه تعویض گردد.
۵. استفاده نا صحیح از دستگاه، خطرات احتمالی را به همراه خواهد داشت.
۶. در هنگام تمیز کردن دستگاه یا تعویض قطعات جانبی آن و یا حتی در زمانیکه از دستگاه استفاده نمی شود، دستگاه را خاموش کنید و از پریز جدا کنید.
۷. این دستگاه فقط برای استفاده خانگی تعبیه شده است. از دستگاه به صورت صنعتی و تجاری استفاده نکنید.
۸. از فروردن دستگاه، سیم برق و دوشاخه درون آب و همچنین گرفتن آن زیر شیر آب جهت شستشو خودداری کنید.
۹. هرگز اجازه ندهید که سیم دستگاه از لبه میز و یا هر سطح دیگری آویزان گردد و از تماس آن با سطوح داغ جلوگیری کنید.
۱۰. دستگاه را هرگز در نزدیکی وسایل گرمایشی همچون آون برقی، اجاق گاز و موارد مشابه قرار ندهید.
۱۱. قبل از خارج کردن دوشاخه از برق و همچنین جدا کردن کاسه از دستگاه، ابتدا اجازه دهید کارکرد تمامی اجزای دستگاه بطور کامل متوقف شود.
۱۲. ظروف دستگاه را هرگز بیش از ظرفیت مشخص شده ی آن پر نکنید.
۱۳. به منظور جلوگیری از خطر ناشی از وصل مجدد ناخواسته قطع کننده حرارتی، این وسیله نباید از طریق افزاره سوئیچینگ خارجی، مانند تایمر، تغذیه شود یا به

- مداری متصل شود که مرتباً توسط تامین کننده برق روشن و خاموش می شود
- ۱۴.** پس از پایان کار با دستگاه، در صورت نیاز به استفاده مجدد از آن، قبل از روشن کردن، اجازه دهید دستگاه کمی خنک شده سپس آن را روشن کنید.
- ۱۵.** قبل از نظافت دستگاه، قسمت مربوط به تمیزکاری و نگه داری را که در این دفترچه راهنما آورده شده است مطالعه فرمایید.
- ۱۶.** هرگز دستگاه را حین انجام کار بدون مراقبت رها نکنید.
- ۱۷.** از استفاده قطعات جانبی که متعلق به دستگاه نیست خودداری نمایید.
- ۱۸.** قبل از وصل کردن دوشاخه دستگاه به پریز برق، مطمئن شوید که ولتاژ اشاره شده در لیبل زیر دستگاه با ولتاژ محل شما یکسان باشد.
- ۱۹.** در صورت جابجایی محل زندگی، ولتاژ را بررسی نمایید و از تطابق آن با دستگاه اطمینان حاصل نمایید.
- ۲۰.** بعد از استفاده فوراً دستگاه را از پریز برق جدا کنید.
- ۲۱.** دستگاه را بر روی سطحی صاف، خشک و مستحکم قرار دهید.
- ۲۲.** توصیه می شود بدون مواد غذایی دستگاه را روشن نکنید.
- ۲۳.** هنگام استفاده مطمئن شوید که هیچ شیء سختی مانند میله های چوبی، چاقو، قاشق و چنگال درون کاسه وجود ندارد.
- ۲۴.** برای جدا کردن دوشاخه، خود دوشاخه را در دست گرفته و بکشید. برای جدا کردن دوشاخه سیم را نکشید یا سیم را نپیچانید.
- ۲۵.** لطفاً از اجزای دستگاه به گونه ای غیر از طراحی کارخانه استفاده نکنید، در غیر اینصورت برای کاربر خطرناک است.
- ۲۶.** از دستگاه فقط برای مصارفی که در دفترچه در نظر گرفته شده است، استفاده کنید.
- ۲۷.** از لوازم جانبی که توسط شرکت میگل پیشنهاد نشده، استفاده نکنید.
- ۲۸.** در مکان های روباز و فضاهایی که اکسیژن در آن جریان ندارد یا در کنار دود و گازهای انفجارزا و یا اشتعال زا از دستگاه استفاده نکنید.
- ۲۹.** هرگونه سرویس دستگاه باید در مرکز خدمات پس از فروش میگل صورت گیرد.
- ۳۰.** قبل از استفاده مطمئن شوید که تمام اجزاء به درستی روی دستگاه نصب شده اند.
- ۳۱.** زمانی که دستگاه در حال کار کردن است، جهت جلوگیری از حادثه دستگاه را رها نکنید و اجازه ندهید کودکان به دستگاه نزدیک شوند.
- ۳۲.** جهت جلوگیری از خطرات آتش سوزی، دوشاخه را بصورت کامل درون پریز جای دهید.
- ۳۳.** از نگه داشتن یا لمس کردن دوشاخه دستگاه با دست های خیس خودداری کنید، زیرا این کار ممکن است منجر به برق گرفتگی شود.
- ۳۴.** زمان کار مداوم دستگاه نباید در هر بار بیشتر از ۸ دقیقه روشن باشد. برای استفاده در زمان بیشتر ابتدا باید دستگاه را خاموش کرده و ۱۵ دقیقه صبر کنید تا دستگاه خنک شود. سپس می توانید دوباره از آن استفاده کنید.
- ۳۵.** انگشتان، موها، لباس ها و اثاثیه را از قسمت های متحرک دور کنید.
- ۳۶.** باید دقت شود اگر مایع داغ به داخل کاسه ریخته شود، میتواند باعث خارج شدن بخارهای ناگهانی و قطرات شود.
- ۳۷.** این دستگاه برای مصارف خانگی و کاربردهای مشابه در نظر گرفته شده است مانند:

- محل آشپزخانه کارکنان در فروشگاه ها، ادارات و سایر محیط های کاری؛
- خانه های مزرعه؛
- به وسیله مشتریان هتل، متل و دیگر محیط ها از نوع اقامتی؛
- محل های استراحت و صرف صبحانه.

توصیف قطعات دستگاه

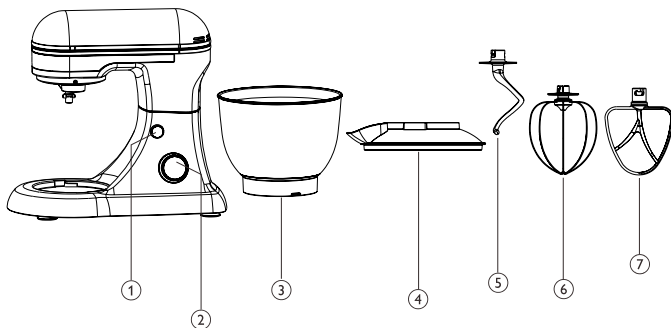

- ۱- دکمه آزاد کننده بازوی متحرک
- ۲- ولوم تنظیم سرعت
- ۳- کاسه
- ۴- درپوش کاسه
- ۵- سری خمیرزن
- ۶- سری تخم مرغ زن
- ۷- سری همزن

استفاده از تجهیزات دستگاه

سری خمیرزن

دستور پخت: خمیر نان

مواد لازم: ۶۰۰ گرم آرد، ۳۱۲ میلی لیتر آب

۱. تمام مواد خشک را در کاسه ریخته و ولوم چرخشی را روی سرعت ۱ قرار دهید.
۲. بعد از ۲۰ ثانیه آب را اضافه کرده و به مدت ۱ دقیقه آن را روی سرعت ۱ قرار دهید.

۳. ولوم چرخشی را روی سرعت ۳ گذاشته و مواد را به مدت ۳-۵ دقیقه هم بزنید.

سری همزن

دستور پخت: خمیر پای

مواد لازم: ۲۰۰ گرم کره، ۱۸۰ گرم شکر قهوه ای، ۱۱۰ گرم شکر سفید، ۲ عدد تخم مرغ، ۳۷۵ گرم آرد، ۶ گرم بکینگ پودر، ۶ گرم نمک، ۲۷۰ گرم شکلات

۱. کره (تکه های کوچک)، شکر قهوه ای (به صورت گرانول خرد کنید) و شکر سفید را در کاسه ریخته، ولوم چرخشی را روی سرعت ۳ گذاشته و ۱ دقیقه هم بزنید.

۲. تخم مرغ ها را اضافه کرده و همزن را به مدت ۱-۲ دقیقه روی سرعت ۴ قرار دهید.

۳. آرد، بکینگ پودر و نمک را اضافه نمایید و دستگاه را به مدت ۱-۳ دقیقه با سرعت ۲ روشن نمایید.

۴. شکلات خرد شده را اضافه کرده و به مدت ۱ دقیقه با سرعت ۱ آن را هم بزنید.

سری تخم مرغ زن

دستور پخت: مرنگ

مواد لازم: ۴ عدد سفیده تخم مرغ + ۱ لیوان (۲۰۰ گرم) شکر پودر شده یا بسیار ریز

۱. سفیده تخم مرغ را با سرعت ۱۲، حدود ۲ دقیقه هم بزنید تا خوب پف کند.

۲. به هم زدن مواد با سرعت ۴ ادامه داده و همزمان شکر را به آرامی اضافه نمایید تا مواد شکل بگیرد. حدود ۲ دقیقه این کار را ادامه دهید.

تمیزکاری و نگهداری

۱. پیش از تمیز کردن دستگاه، مطمئن شوید

که همزن را خاموش و سیم آن را از برق جدا کرده اید.

۲. جهت اطلاعات بیشتر درباره تمیز کردن

قطعات دستگاه با آب، ماشین ظرفشویی و دستمال مرطوب به تصویر بالا مراجعه نمایید.

۳. هرگز پایه موتور را در آب غوطه ور نکنید.











۴. اگر دستگاه با صدای غیرعادی یا تکان

های شدید کار می کند، لطفاً دستگاه را

خاموش کرده و به خدمات پس از فروش

شرکت تولیدی بازرگانی سنجه کیش مراجعه

نمایید. هرگز خودتان دستگاه را تعمیر نکنید.

			
	×	×	✓
	✓	✓	✓
	✓	✓	✓
	✓	✓	✓
	✓	×	✓
	✓	×	✓

نگهداری

۱. پس از هر دفعه استفاده، دستگاه را در بسته بندی خود قرار داده و آن را در مکانی

خشک به دور از نور خورشید نگه داری کنید.

۲. دستگاه را به دور از دسترس کودکان نگه داری کنید.

۳. قبل از بسته بندی، دستگاه را بطور کامل خشک کنید.

بازیافت

در حفظ محیط زیست نقش موثر بازی کنید!

به آیین نامه های زیست محیطی احترام بگذاریم: دستگاه برقی خود را که از

رده خارج شده است را به نزدیک ترین مرکز مجاز بازیافت حمل نمایم.



Sanjeh

شرکت تولیدی بازرگانی
سنجه کیش

خدمات پس از فروش از طریق پست در سراسر کشور

با شماره تلفن: ۰۲۱-۲۳۲۸ تماس حاصل فرمایید.



واحد امور مشتریان توضیحات نحوه‌ی خدمات پستی را ارائه خواهند داد.



کالای خود را به مامور پست تحویل دهید.



کالای شما در خدمات پس از فروش مرکزی توسط تکنسین مجرب تعمیر خواهد شد.



کالای تعمیر شده، بازبینی و بسته‌بندی خواهد شد.



کالا در اسرع وقت توسط مامور پست درب منزل شما، تحویل داده خواهد شد.



مشخصات کالا

• نام کالا: ماشین آشپزخانه

• مدل: GKM 610

• شماره سریال ساخت:

• تاریخ خرید:

• مهر و امضای فروشگاه:

Sanjeh

شرکت تولیدی بازرگانی
سنجه کیش

• سال خدمات پس از فروش

www.sanjekish.com

www.2328.ir • info@2328.ir



مراکز خدمات پس از فروش:

تلفن: ۰۲۱-۲۳۲۸

دورنگار: ۰۲۱-۲۲۹۰۴۵۲۸

تلفن: ۰۲۱ ۲۲۶۳۰۵۵۸-۹

• تهران، خیابان شریعتی، پایین تر از پل رومی، شماره ۱۷۸

تلفن: ۰۲۱ ۷۷۹۰۵۱۱۵

• تهران، پایین تر از میدان هفت حوض، ترسیده به چهارراه تلفن خانه، پلاک ۴۲۹

مشتری گرامی،

شرکت تولیدی بازرگانی سنجه کیش (سهامی خاص) در راستای رفاه حال خریداران محترم و به پاس اعتمادی که به این مجموعه داشته اند، محصولات برقی خود را تحت پوشش ضمانت ۲۴ ماهه ی کاملاً رایگان، شامل: تعویض قطعات، همراه با ارائه کلیه ی خدمات مربوطه و همچنین تامین قطعات به مدت ۱۰ سال از تاریخ خرید، قرار داده است.

خواهشمند است هنگام خرید کالا موارد زیر را به دقت مطالعه فرمایید:

۱. خواهشمند است هنگام تحویل کالا، اطمینان حاصل نمایید که کالا از لحاظ ظاهری کاملاً سالم است و کسری لوازم ندارد. هرگونه شکستگی و عیوب ظاهری و کسری قطعات پس از تحویل، شامل خدمات مندرج در ضمانت نامه نخواهد شد.

۲. لطفاً پیش از استفاده ی کالا، دفترچه ی راهنما را به دقت مطالعه نمایید. دستورالعمل های ذکر شده و هشدارهای موجود در دفترچه ی راهنما، کاربر را در رابطه با نوسانات برق، اتصالات نامناسب، عیب یابی و ... آگاه نموده و همچنین نحوه ی صحیح نصب دستگاه و قطعات را آموزش می دهد (مراکز فروشگاهی و خدماتی ما، آماده ی ارائه ی آموزش کاربری رایگان به تمامی مشتریان گرامی هستند). برای دریافت دفترچه راهنمای محصولات به وبگاه www.sanjehkish.com مراجعه نمایید.

۳. لطفاً توجه شود که ایرادات ناشی از عدم رعایت هشدارها و توصیه های ذکر شده در دفترچه ی راهنما مانند استفاده از آب با درجه ی سختی بالا، نادیده گرفتن برچسب های هشداردهنده و هر نوع استفاده ی صنعتی و/یا غیرخانگی که موجب بروز ایرادات فنی در دستگاه گردد، شامل مزایای ضمانت نامه نمی گردد.

۴. در طول دوره ی ضمانت، هزینه ی تعمیرات و نصب قطعات بدکی رایگان بوده ولی قطعات مصرفی مانند انواع فیلترها، پاکت ها، لوازم جانبی و .. شامل ضمانت رایگان نخواهند بود.

Sanjeh

شرکت تولیدی بازرگانی
سنجه کیش

۱۰ سال خدمات پس از فروش

www.sanjehkish.com

www.2328.ir • info@2328.ir



مراکز خدمات پس از فروش:

تلفن: ۰۲۱-۲۳۲۸









دورنگار: ۰۲۱-۲۲۹۰۴۵۲۸

تلفن: ۰۲۱ ۲۲۶۳۰۵۵۸-۹

• تهران، خیابان شریعتی، پایین تر از پل رومی، شماره ۱۷۸

تلفن: ۰۲۱ ۷۷۹۰۵۱۱۵

• تهران، پایین تر از میدان هفت حوض، نرسیده به چهارراه تلفن خانه، پلاک ۴۲۹

			
	✗	✗	✓
	✓	✓	✓
	✓	✓	✓
	✓	✓	✓
	✓	✗	✓
	✓	✗	✓

Environment friendly disposal



This product contains recyclable materials. Do not dispose this product as unsorted municipal waste. Please contact your local municipality for the nearest collection point.

Recipes: Pie pastry

Ingredient: Prepare 200g butter, 180g brown sugar, 110g white sugar, 2 eggs, 375g flour, 6g baking powder, 6g salt, 270g chocolate,

1. Put the butter (cut into small pieces), brown sugar (crush into granules), and white sugar in a bowl, turn the rotary knob to speed 3 for 1 min;
2. Add eggs, speed 4 for 1~2minute.
3. Add flour, baking powder, table salt, speed 2 for 1~3 minute.
4. Add chocolate (crush into granules), speed 1 for 1 min.

For Egg Beater

Recipes: Meringue

Ingredient: 4 egg whites + 1 cup (200 grams) superfine or caster sugar

1. Whisk the egg whites with speed 12 until soft peaks are formed, about 2 min
2. Gradually add the sugar while processing with speed 4 until firm peaks are formed, about 2 min

Care and cleaning

1. Before cleaning the product, make sure switch off the product and disconnect from the supply main;
2. Refer to the above picture for information on cleaning the parts with water, dishwashing machine and/or moist cloth
3. Never immerse the motor base into water.
4. If the product operating with abnormal noise, or shaking seriously. Please stop use this product, and send back to the service agent to check it. Never repair the product by yourself.

Storage

1. After use the product, please repack the product, and store it in a dry place and avoid sun exposure.
2. Make sure the children could not reach the product.
3. Keep the product dry before repack.

the power cord and taking off the processing bowl.

15. Ensure the capacities shown in the Specifications section are not exceeded.

16. The appliances are not intended to be operated by means of an external timer or separate remote-control system.

17. After use the product, please let it cool down before next usage.

18. Before cleaning the product, must read the "Cleaning & maintenance" part of this instruction.

Description

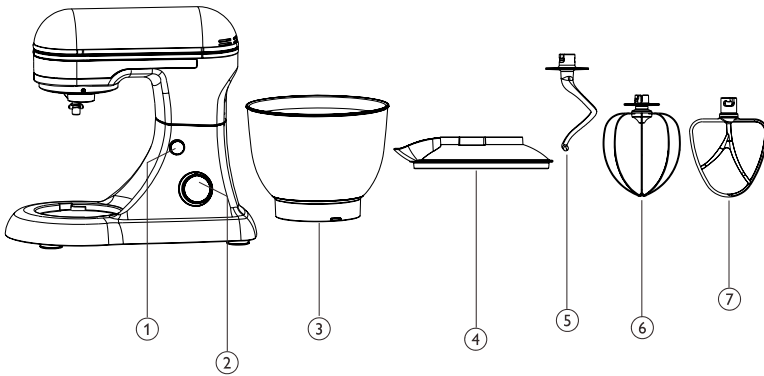

1. Release button for multifunction head
2. Speed control switch
3. Bowl
4. Bowl cover
5. Dough hook
6. Whisk
7. Mixer blade

Using product

For Dough Hook

Recipes: Bread dough

Ingredient: 600g flour + 312ml warm water

1. Add all the dry ingredients to the bowl and turn the rotary knob to speed 1.
2. Pour in the water in 20 seconds speed 1 for 1 min
3. turn the rotary knob to speed 3 for 3~5 min

For Beater

Dear customer!
Thanks for your worthwhile choice and confidence to Migel brand.
We really hope that you enjoy operating this product.

Technical Data

Power: 600W

Voltage: 220-240V

Frequency: 50/60Hz

Important Safety Use Guard

1. This appliance is not intended for use by persons (including children) with reduced physical, sensory or mental capabilities, or lack of experience and knowledge, unless they have been given supervision or instruction concerning use of the appliance by a person responsible for their safety.
2. Children should be supervised to ensure that they do not play with the appliance.
3. This appliance shall not be used by children. Keep the appliance and its cord out of reach of children.
4. Children shall not play with the appliance.
5. If the supply cord is damaged, it must be replaced by a special cord or assembly available from the manufacturer or its service agent.
6. Warn of potential injury from misuse.
7. Always disconnect the product from the supply if it is left unattended and before assembling, disassembling or cleaning.
8. Do not allow children to use the product without supervision.
9. Switch off the appliance and disconnect from supply before changing accessories or approaching parts that move in use.
10. This appliance is intended to be used in household and similar applications such as:
 - Staff kitchen areas in shops, offices and other working environments;
 - Farm houses;
 - By clients in hotels, motels and other residential type environments;
 - Bed and breakfast type environments.
11. Do not immerse Motor Base in water, neither rinse it under tap water.
12. Do not let power cord hang over the edge of a table or counter, or touch any hot surface.
13. Do not place the appliance near a gas outlet, electric burner, or heated oven.
14. Please wait till all the components stop running before unplugging

MIGEL



■ English

■ فارسی

Kitchen Machine

GKM 610