

MIGEL



جارو برقی
GVC 246

English

فارسی

مشتری گرامی ضمن تشکر از حسن سلیقه و اعتماد شما به برند میگل امیدواریم از کار با این دستگاه لذت ببرید.

نکات ایمنی ضروری

۱. حتی اگر از قبل شناختی از این خانواده کالایی دارید، این کتابچه راهنما را پیش از اولین استفاده بطور کامل مطالعه نمایید. هشدار های ایمنی که در این کتابچه آمده است خطر برق گرفتگی، آتش سوزی و هرگونه جراحت را خواهد کاست.
۲. برای مراجعات بعدی، این دفترچه را در جای امن حفظ نمایید؛ همچنین کارت ضمانت، رسید خرید و جعبه محصول را نیز نگه دارید. در صورت انتقال این کالا به شخص دیگر، کتاب راهنما را نیز به آن شخص تحویل دهید.
۳. همیشه طبق هشدار ها و اقدامات پیشگیرانه مطرح شده در این کتاب عمل نمایید تا از هر نوع حادثه پیشگیری نمایید.
۴. قبل از استفاده برای اولین بار، مطمئن شوید که کیسه خاکروبه به درستی در جای خود نصب شده است.
۵. قبل از وصل کردن دوشاخه دستگاه به پریز برق، مطمئن شوید که ولتاژ اشاره شده در لیبل زیر دستگاه با ولتاژ محل زندگی شما یکسان باشد.
۶. از جارو کردن آب و مواد اشتعال زا خودداری کنید.
۷. از جارو کردن مواد سوختنی و خاکستر آتش خودداری کنید.
۸. موتور دستگاه را بدون نصب فیلتر محافظ به کار نیندازید.
۹. اگر کیسه خاکروبه آسیب دیده است فوراً آن را تعویض کنید.
۱۰. دستگاه را در نزدیکی مکانهای خیلی گرم به کار نیندازید و نگهداری نکنید.
۱۱. استفاده از این دستگاه توسط کودکان خطرناک است.
۱۲. اگر هنگام استفاده صدا، بو، دود یا هر نقص و شکستگی غیرعادی در دستگاه پدیدار شد، شما باید دستگاه را خاموش و دوشاخه را از پریز برق جدا کنید. سپس برای تعمیر دستگاه را به مرکز خدمات پس از فروش ببرید. سعی نکنید خودتان دستگاه را تعمیر کنید.
۱۳. اگر سیم برق و دوشاخه دستگاه آسیب دیده است، باید توسط مرکز خدمات پس از فروش و یا نمایندگی مجاز تعمیر و یا تعویض گردد تا از بروز خطر جلوگیری شود. سعی نکنید خودتان سیم برق را تعمیر کنید.
۱۴. این وسیله برای استفاده توسط افراد(از جمله کودکان) با ناتوانی فیزیکی، حسی یا عقلی، یا افراد بی تجربه و ناآگاه نیست مگر اینکه با حضور سرپرست مسئول در قبال ایمنی آنها و با نظارت یا دادن دستورالعمل استفاده از وسیله باشد.
۱۵. کودکان باید سرپرستی و نظارت شوند تا اطمینان حاصل شود که با وسایل بازی نمیکنند.
۱۶. اگر دستگاه بدون استفاده است و همچنین قبل از سرهم کردن و جداکردن قطعات، تمیزکاری و تعویض کردن قطعات، دستگاه را خاموش کنید و از پریز برق جدا کنید.
۱۷. از جارو برقی فقط برای تمیز کردن سطوح سفت (سرامیک، پارکت و غیره)، پرده، قالیچه و موکت استفاده نمایید.

۱۸. در صورت جابجایی محل زندگی، ولتاژ را بررسی نمایید و از تطابق آن با دستگاه اطمینان حاصل نمایید.
۱۹. بعد از هر بار استفاده دستگاه را خاموش نمایید، دوشاخه را از پریز برق جدا و توسط سیم جمع کن در محفظه خود قرار دهید.
۲۰. برای جدا کردن دوشاخه، خود دوشاخه را در دست گرفته و بکشید. برای جدا کردن دوشاخه سیم را نکشید یا سیم را نیچانید.
۲۱. لطفاً از اجزای دستگاه به گونه ای غیر از طراحی کارخانه استفاده نکنید، در غیر اینصورت برای کاربر خطرناک است.
۲۲. از دستگاه فقط برای مصارفی که در دفترچه در نظر گرفته شده است، استفاده کنید.
۲۳. از لوازم جانبی که توسط شرکت میگل پیشنهاد نشده، استفاده نکنید.
۲۴. در مکان های روباز و فضاهایی که اکسیژن در آن جریان ندارد یا در کنار دود و گازهای انفجارزا و یا اشتعال زا از دستگاه استفاده نکنید.
۲۵. هرگونه سرویس دستگاه باید در مرکز خدمات پس از فروش میگل صورت گیرد.
۲۶. قبل از استفاده مطمئن شوید که تمام اجزاء به درستی روی دستگاه نصب شده اند.
۲۷. زمانی که دستگاه در حال کار کردن است، جهت جلوگیری از حادثه دستگاه را رها نکنید و اجازه ندهید کودکان به دستگاه نزدیک شوند.
۲۸. جهت جلوگیری از خطرات آتش سوزی، دوشاخه را بصورت کامل درون پریز جای دهید.
۲۹. از نگه داشتن یا لمس کردن دوشاخه دستگاه با دست های خیس خودداری کنید، زیرا این کار ممکن است منجر به برق گرفتگی شود.
۳۰. هنگامی که دستگاه متصل به برق است آن را بدون نظارت رها نکنید. توجه داشته باشید که استفاده نا صحیح از دستگاه منجر به آسیب دیدگی خواهد شد.
۳۱. استفاده از قطعات جانبی که متعلق به دستگاه نیست خودداری نمایید.
۳۲. این دستگاه تنها برای استفاده معمول خانگی طراحی و ساخته شده است. از دستگاه به صورت صنعتی و تجاری استفاده نکنید.
۳۳. این دستگاه دارای سیستمی ایمنی در برابر افزایش دمای دستگاه است. اگر دما بیش از اندازه افزایش یابد، عملکرد دستگاه به صورت اتوماتیک متوقف می شود و با خنک شدن موتور مجدداً به کار می افتد. (بعد از حدوداً ۳۰ دقیقه)
۳۴. هنگام استفاده از دستگاه دمای هوای خروجی از موتور دستگاه مقداری گرم می شود، این مورد کاملاً طبیعی است.
۳۵. برای جلوگیری از خطر برق گرفتگی، آتش سوزی یا آسیب فردی، دستگاه و سیم و دوشاخه ی برق را در آب یا هر مایع دیگر فرو نبرید.
۳۶. دستگاه را از سطوح داغ (مثل شوفاژ و شومینه) و همچنین نور مستقیم آفتاب و نیز لبه های تیز و برنده دور نگه دارید.
۳۷. قبل از جدا کردن دوشاخه از برق، ابتدا دستگاه را خاموش نمایید.
۳۸. همیشه از یک پریز برق سالم و مطمئن قابل استفاده برای کار دستگاه استفاده کنید.
۳۹. برای پیشگیری از برق گرفتگی، هیچوقت با دست خیس از دستگاه استفاده نکنید.
۴۰. هیچ چیزی را وارد دستگاه نکنید.
۴۱. بطور دوره ای دستگاه و سیم برق را بررسی نمایید که آسیبی ایجاد نشده باشد. در صورتی که آسیبی در سیم برق و یا بدنه مشاهده کردید؛ همچنین اگر دستگاه به زمین

- یا درون آب افتاد، پیش از استفاده با مرکز خدمات پس از فروش تماس بگیرید.
۴۲. از پیچاندن، له کردن و تا کردن سیم و یا هرگونه آسیب به آن خودداری نمایید.
۴۳. دستگاه را هیچوقت از سیم نکشید. از سیم به عنوان دستگیره استفاده نکنید؛ آن را لای درب قرار ندهید؛ سیم را بر لبه های تیز نکشید. سیم را از سطوح داغ دور نگه دارید.
۴۴. از این دستگاه فقط در سطوح خشک و داخل خانه استفاده کنید.
۴۵. دستگاه را بدون نظارت رها نکنید.
۴۶. موهایتان، البسه گشاد، انگشت و قسمت های مختلف بدنتان را از دهانه دستگاه دور نگه دارید.
۴۷. سری شلنگ، لوله و هر کدام از دهانه ها را از بدنتان دور نگه دارید.
۴۸. هنگام استفاده از دستگاه، سر آن را سمت افراد دیگر و یا حیوانات نگیرید.
۴۹. بدون نصب فیلتر از دستگاه استفاده نکنید.
۵۰. هنگام جارو کردن راه پله بیشتر مراقب باشید.
۵۱. از دستگاه برای بلند کردن اشیاء استفاده نکنید.
۵۲. از کشیدن مایعات قابل اشتعال (مثل بنزین و حلال ها)، اشیای قابل احتراق و یا داغ (مثل ذغال و یا کبریت) خودداری نمایید.
۵۳. همچنین از استفاده از دستگاه در سطوحی که مایعات قابل احتراق و یا اشیای تیز و برنده مثل شیشه شکسته، مایعات مضر مثل آمونیاک ریخته و در مجموع هر سطحی که در آن مایعات وجود دارد بپرهیزید.
۵۴. موها، پرز و هر چیز دیگری که دهانه دستگاه را برای گذر هوا تنگ کرده را بر طرف نمایید. با دهانه پرز گرفته و مسدود از دستگاه استفاده نکنید.
۵۵. از کشیدن جارو بر روی لباس های کوچک (از قبیل جوراب، بند کفش و غیره) اجتناب کنید. به دلیل مکش به داخل جارو، امکان آسیب دیدگی به آن وجود دارد.
۵۶. از استفاده جارو برقی روی آب و دیگر مایعات به خصوص رطوبت ناشی از مواد تمیز کننده فرش که امکان مکش توسط دستگاه وجود دارد و سبب اتصالی برق خواهد شد، خودداری نمایید.
۵۷. از استفاده جارو برقی برای پاک کردن غبار جوهر (در پرینترهای لیزری، دستگاه کپی و غیره) اجتناب کنید.
۵۸. از جارو کردن اشیاء تیز مثل خرده شیشه، ناخن و غیره توسط دستگاه به دلیل اینکه باعث پارگی کیسه خاکروبه و یا قطعات دیگر و همچنین خرابی دستگاه می شود، خودداری نمایید.
۵۹. از جارو کردن گچ، سیمان، غبار ناشی از مته کاری، لوازم آرایش و غیره توسط دستگاه که باعث پر شدن و مسدود شدن فیلتر و نهایتاً آسیب به دستگاه خواهد شد، اجتناب کنید.
۶۰. در صورتی نیاز به استفاده از سیم رابط، استاندارد های مورد نیاز دستگاه را رعایت نمایید.
۶۱. پس از استفاده، دستگاه را کنار بگذارید تا پای کسی به آن گیر نکند.
۶۲. شستشوی فیلتر ها، کارایی دستگاه را بالا خواهد برد. اما توجه داشته باشید که فیلتر ها پیش از نصب مجدد کامل خشک شده باشند. (فیلتر هپا دستگاه قابل شستشو نمی باشد و در صورت خرابی باید تعویض گردد).
۶۳. هرگز از این دستگاه بدون کیسه و فیلتر خاک استفاده نکنید.

۶۴. برای تمیزکاری بدنه فقط از دستمال نرم نم دار استفاده نمایید. از هیچگونه مایع شستشو و حلال استفاده نکنید.

۶۵. دستگاه را در مکانی خشک و خنک و دور از دسترس اطفال نگه دارید.

۶۶. هیچوقت خودتان اقدام به باز کردن موتور و یا تعویض سیم برق نکنید. در صورت هرگونه آسیب دیدگی با خدمات پس از فروش تماس بگیرید.

ایمنی برقی و حفظ سیم برق

- حتما از تطبیق ولتاژ منطقه سکونتتان با ولتاژ دستگاه از طریق چک کردن برچسب اطلاعات دستگاه (واقع در زیر دستگاه) اطمینان حاصل نمایید. (برای مثال ولتاژ پریز های برق در کشور ایران ۲۲۰ ولت می باشد؛ پس اگر ولتاژ دستگاه ۱۱۰ ولت باشد، مطمئنا با اولین بار اتصال به برق، دستگاه آسیب اساسی خواهد دید.)
- برای پیشگیری از برق گرفتگی، هیچوقت با دست خیس از دستگاه استفاده نکنید و به سیم برق دست نزنید.
- از وارد کردن هرگونه اشیای خارجی به داخل دستگاه خودداری نمایید.
- در صورت آسیب دیدن سیم برق و یا دوشاخه دستگاه به منظور پیشگیری از هرگونه خطر احتمالی، حتما برای تعویض سیم به مراکز خدمات پس از فروش مراجعه نمایید.
- بطور دوره ای دستگاه و سیم برق را بررسی نمایید که آسیبی ایجاد نشده باشد. در صورتی که آسیبی در سیم برق و یا بدنه مشاهده کردید؛ همچنین اگر دستگاه زمین افتاد و یا درون آب افتاد، پیش از استفاده با مرکز خدمات پس از فروش تماس بگیرید.
- از بیچاندن، له کردن و تا کردن سیم و یا هرگونه آسیب به آن خودداری نمایید.
- دستگاه را هیچوقت از سیم نکشید. از سیم به عنوان دستگیره استفاده نکنید؛ آن را لای درب قرار ندهید؛ سیم را بر لبه های تیز نکشید. سیم را از سطوح داغ دور نگه دارید.
- پیش از اینکه دوشاخه را از پریز بکشید، دستگاه را خاموش نمایید.
- هشدار: پیش از اتصال یا جدا سازی قطعات و همچنین پیش از تمیزکاری و تخلیه کیسه، دستگاه را خاموش نمایید.
- هنگام قطع برق توجه داشته باشید برای جدا کردن سیم از پریز، دستتان را به خود دوشاخه بگیرید و به آرامی به عقب بکشید نه اینکه از سیم دوشاخه را بکشید؛ سپس دکمه جمع کردن سیم را از روی دستگاه بزنید.

شرایط و محدودیت های استفاده

- این دستگاه فقط به منظور استفاده خانگی طراحی شده است و نباید هرگونه استفاده تجاری، صنعتی و در فضای باز از آن بشود.
- از این دستگاه فقط در سطوح خشک و داخل خانه استفاده کنید و همچنین فقط لوازم جانبی خود دستگاه را استفاده نمایید. دستگاه را در مواردی به غیر از موارد مطروحه در این کتاب بکار نبرید.

- نصب قطعات و استفاده ناصحیح از دستگاه احتمال ایجاد آتش سوزی و یا برق گرفتگی و صدمه به افراد را در پی خواهد داشت. همچنین در این موارد مسوولیتی متوجه تولید کننده نخواهد بود.
- این کالا می تواند توسط همه افراد حتی آنهایی که معلولیت های جسمی یا ذهنی دارند مورد استفاده قرار بگیرد. به شرط آنکه بر عملکردشان نظارت شود و یا استفاده ایمن از دستگاه بر ایشان آموزش داده شده باشد و از خطرات احتمالی مطلع باشند.
- کودکان را مطلع سازید که این کالا برای بازی نیست؛ نظارت بر آنها هنگامی که در جوار کالا هستند ضروری است.
- دستگاه را بدون نظارت رها نکنید.

استفاده ایمن

- موهایتان، البسه گشادتان، انگشت و قسمت های مختلف بدنتان را از دهانه دستگاه دور نگه دارید.
- سری شلنگ، لوله و هر کدام از دهانه ها را از بدنتان دور نگه دارید.
- هنگام استفاده از دستگاه، سر آن را سمت افراد دیگر و یا حیوانات نگیرید.
- بدون نصب فیلتر از دستگاه استفاده نکنید.
- هنگام جارو کرن راه پله بیشتر مراقب باشید.
- از دستگاه برای بلند کردن اشیاء استفاده نکنید. از کشیدن مایعات قابل اشتعال (مثل بنزین و حلال ها)، اشیای قابل احتراق و یا داغ (مثل ذغال و یا کبریت) خودداری نمایید. همچنین از استفاده از دستگاه در سطوحی که مایعات قابل احتراق و یا اشیای تیز و برنده مثل شیشه شکسته، مایعات مضر مثل آمونیاک ریخته و در مجموع هر سطحی که در آن مایعات وجود دارد بپرهیزید.
- دستگاه را از سطوح داغ (مثل شومیز و شومینه) و همچنین نور مستقیم آفتاب و نیز لبه های تیز و برنده دور نگه دارید.
- مویها، پرز و هر چیز دیگری که دهانه دستگاه را برای گذر هوا تنگ کرده را بر طرف نمایید. با دهانه پرز گرفته و مسدود از دستگاه استفاده نکنید.
- پس از استفاده، دستگاه را کنار بگذارید تا پای کسی به آن گیر نکند.
- توجه: شستشوی فیلتر ها، کارایی دستگاه را بالا خواهد برد. اما توجه داشته باشید که فیلتر ها پیش از نصب مجدداً خشک شده باشند.
- برای تمیزکاری بدنه فقط از دستمال نرم نم دار استفاده نمایید. از هیچگونه مایع شستشو و حلال استفاده نکنید.
- دستگاه را در مکانی خشک و خنک و دور از دسترس اطفال نگه دارید.
- هیچوقت خودتان اقدام به باز کردن موتور و یا تعویض سیم برق نکنید. در صورت هرگونه آسیب دیدگی با خدمات پس از فروش تماس بگیرید.

هشدار!

- دستگاه را خاموش کنید؛ از برق بکشید؛ بررسی نمایید که آیا کیسه زیاله پر شده است؟

- سپس بررسی نمایید که آیا شی ای در دهانه های دستگاه مثلاً در پارویی، خرطومی و یا لوله گیر کرده است؟
- همیشه پس از استفاده دستگاه را خاموش نمایید سپس از برق بکشید. هنگام به برق زدن دستگاه هم آن را محکم نگه دارید.
- پس از اینکه سیم را از پریز بکشید، دستگاه را خاموش نمایید.
- پیش از اتصال یا جدا سازی قطعات و همچنین پیش از تمیزکاری و تخلیه کیسه، دستگاه را خاموش نمایید.

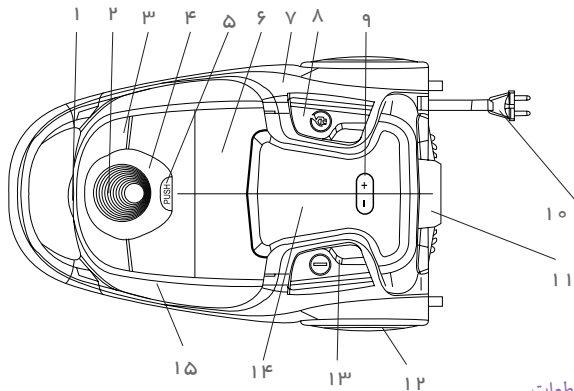

قطعات

- | | |
|-------------------------------|----------------------|
| ۱. اهرم درب | ۹. دکمه انتخاب حالت |
| ۲. دهانه مکش | ۱۰. سیم برق و دوشاخه |
| ۳. قاب درب | ۱۱. روکش خروجی هوا |
| ۴. قاب دهانه مکش | ۱۲. چرخ |
| ۵. دکمه درب محفظه قطعات جانبی | ۱۳. دکمه خاموش روشن |
| ۶. درب محفظه قطعات جانبی | ۱۴. پنل LED |
| ۷. بدنه پشتی | ۱۵. بدنه جلویی |
| ۸. دکمه سیم جمع کن | |

قطعات جانبی

شلنگ خرطومی، لوله گسترش فلزی، نازل مکش (دستگیره)، یک برس گرد و یک پارویی تخت، لوازم جانبی این کالا را تشکیل می دهند.

راهنمای کاربری

۱- پیش از اولین استفاده در قسمت ریموت دسته، باتری قرار دهید. باتری در جعبه موجود خواهد بود. با

توجه به تصویر a درب آن را باز نمایید و دو عدد باتری AAA یک و نیم ولتی طبق تصویر b در آن قرار دهید و طبق تصویر c پوشش آن را ببندید.

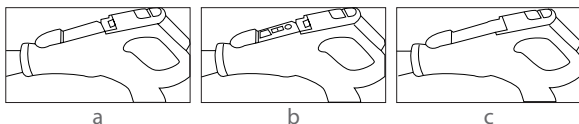

۲- **اتصال شلنگ خرطومی:** سری شلنگ را بر دهانه مکش قرار دهید و سپس اندکی فشار دهید تا جا بیفتد (تصویر ۱) - برای جدا کردن شلنگ خرطومی: دکمه کنار سری شلنگ را فشار دهید و آن را به سمت بیرون بکشید (تصویر ۲) - لوله فلزی را به دسته خم متصل نمایید. (تصویر ۳)

۳- **سری های مختلف را به مقاصد مختلف بر آن متصل نمایید:** سری پارویی (قابل تنظیم بسته به نوع سطوح) برای فرش و یا سطوح سخت (تصویر ۴) . سری مخصوص درزها برای میل، پرده، دیوار، کنج ها، بین لوازم منزل و... (تصویر ۵). فرجه گرد و سری مخصوص درز در محفظه قطعات جانبی جاگذاری شده اند. با فشار دکمه محفظه، درب آن باز می شود و سری مد نظر را بردارید. پس از استفاده هم در جای قبلی بگذارید (تصویر ۱۰).

۴- **استفاده از دستگاه:** دوشاخه را در پریزی بزنید که ولتاژ آن منطبق بر ولتاژ ذکر شده در لیبل دستگاهتان است. سپس دکمه روشن را بزنید. دستگاه شروع به کار خواهد کرد. (تصویر ۶)

۵- **تنظیم قدرت مکش:** با توجه به راهنمای کنترل پنل و دکمه های + و - برای زیاد و کم کردن قدرت مکش می توان ۵ توان مختلف را برای جارو انتخاب کرد (تصویر ۷). راه دیگر، استفاده از ریموت روی دسته است . پس از زدن کلید روشن، از دکمه های + و - برای زیاد و کم کردن قدرت مکش می توان استفاده کرد.

توان های کمتر برای مواردی همچون پرده و توان های بالاتر برای میل و فرش:



سرعت ۱ سرعت ۲ سرعت ۳ سرعت ۴ سرعت ۵

سطوح سخت (قوی ترین مکش) فرش های با الیاف کوتاه فرش های معمولی میل و پشته و... (فرش با ارزش و کاناپه و...)

برای انتخاب میزان مکش مورد نظرتان، + و - را پشت سر هم بزنید تا عدد مورد نظر بر صفحه نقش ببندد.

• راهنمای کاربری ریموت روی دسته

این ریموت دارای سه دکمه است که برای کاربری جارو مورد استفاده قرار می گیرد ؛ دو دکمه + و - برای تنظیم مکش (عکس d و e) و یک دکمه برای حالت استند بای (تصویر f).

تذکر: ریموت فقط زمانی عمل می کند که دستگاه از کلید اصلی روشن باشد.
تذکر: اگر هنگام استفاده از ریموت، چراغ ریموت روشن نشد، باید باطری های آن را طبق بخش "پیش از اولین استفاده" تعویض نمایید.

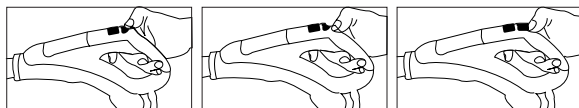

d

e

f

۶- حمل دستگاه: از دستگیره تعبیه شده روی بدنه حمل نمایید. (تصویر ۸)
۷- سیم جمع کن: ابتدا دستگاه را خاموش کنید ؛ سپس دوشاخه را از برق بکشید و در نهایت کلید سیم جمع کن را فشار دهید تا سیم جمع شود. (تصویر ۹)
۸- عملکرد دمش: ابتدا سری مخصوص درز را به دسته نصب نمایید (تصویر ۱۳). سپس سری خرطومی را در دهانه دمنده واقع در پشت جارو وارد کنید به نحوی که اهرم ها کامل جا بی افتند. (تصویر ۱۱). در نهایت قدرت را در حالت ۵ قرار دهید تا همه چیز برای عمل دمش آماده باشد. (تصویر ۱۴). پس از انجام کار قطعات را به حالت اولیه باز گردانید.
از این عملکرد برای دمش برگ ها و یا بر طرف کردن خاک سطوح و درز های ماشین می توانید استفاده کنید.

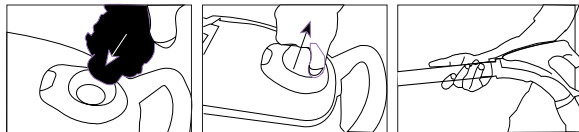

تصویر ۱

تصویر ۲

تصویر ۳

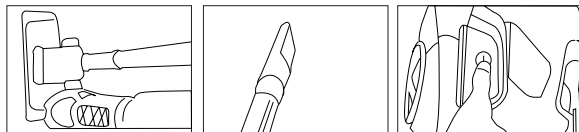

تصویر ۴

تصویر ۵

تصویر ۶

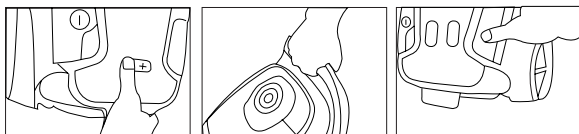

تصویر ۷

تصویر ۸

تصویر ۹

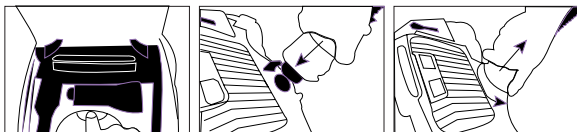

تصویر ۱۰

تصویر ۱۱

تصویر ۱۲

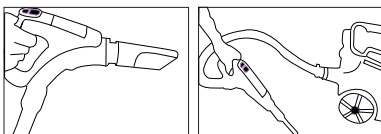

تصویر ۱۳

تصویر ۱۴

نگهداری

۱. تعویض کیسه خاکروبه: هنگامی که نشانگر مخزن در حالت قرمز بود و یا مکش دستگاه کم شد، زمان تخلیه و یا تعویض کیسه خاکروبه دستگاه است. (تصویر ۱۵)

• با زدن دکمه جلوی دستگاه درب را باز نمایید (تصویر ۱۶).

• ننگه دارنده کیسه را آزاد کرده و کیسه پر شده را بیرون آورید (تصویر ۱۷)

تذکر: اگر ننگه دارنده کیسه به طور صحیح نصب نشده باشد، درب دستگاه بسته نخواهد شد.

۲. فیلتر داخلی: فیلتر را با آب گرم بشویید و بگذارید تا کامل خشک شود سپس در جای خود بازگردانید (تصویر ۱۹).

تعویض فیلتر داخلی: اهرم را به سمت پایین بکشید، فیلتر را بیرون آورده و با فیلتر مناسب تعویض نمایید (تصویر ۲۰).

۳. تمیز کاری فیلتر هوا (فیلتر بیرونی): درپوش خروجی هوا را باز کرده و فیلتر هوا را بیرون آورید. فیلتر را شسته و پس از خشک شدن کامل آن را دوباره نصب نمایید. (عکس ۲۱ و ۲۲)

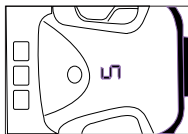

تصویر ۱۵

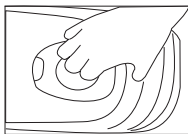

تصویر ۱۶

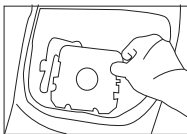

تصویر ۱۷

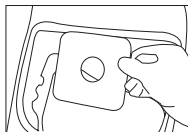

تصویر ۱۸



تصویر ۱۹

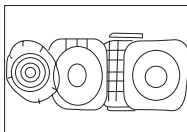

تصویر ۲۰

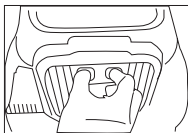

تصویر ۲۱



تصویر ۲۲

هشدار!

پیش از هر اقدام تعویض و یا شستشو، حتماً دوشاخه را از برق بکشید. در صورت آسیب دیدن سیم برق و یا دوشاخه دستگاه، به منظور پیشگیری از هرگونه خطر احتمالی، حتماً برای تعویض سیم به مراکز خدمات پس از فروش مراجعه نمایید.

هشدار!

از پاروی توربو بر روی فرش های ظریف، حساس، دست باف و گران قیمت استفاده نکنید.

رفع ایراد و عیب یابی دستگاه

در صورت مشکل در کارکرد دستگاه قبل از تماس یا مراجعه به مراکز خدمات پس از فروش، به مواردی که در جدول زیر آورده شده است توجه فرمایید.

ایراد	علت های احتمالی	راه حل
دستگاه روشن نمی شود	- دوشاخه به درستی در پریز قرار نگرفته است. - آسیب دیدگی پریز - دکمه روشن/خاموش در حالت خاموش قرار دارد	- دوشاخه را به درستی در پریز جای دهید. - پریز را بررسی نمایید - دستگاه را روشن کنید
مکش دستگاه ضعیف شده است	- قسمتی از دستگاه مسدود شده است. - کیسه خاک پر شده است. - کیسه خاک به درستی در جای خود قرار نگرفته است - مسدود بودن یکی از فیلترها	- قسمت مسدود شده را باز کنید. - کیسه خاک را تمیز و یا تعویض نمایید. - کیسه را در جای خود قرار دهید. - فیلتر را تمیز کنید
سیم بصورت کامل جمع نمی شود	ممکن است سیم از مسیر چرخ سیم جمع کن خارج شده باشد	سیم را کمی به بیرون بکشید و مجدداً دکمه سیم جمع کن را فشار دهید تا جمع شود.
سیم به بیرون کشیده نمی شود	ممکن است در جمع شدن سیم اختلال جزئی ایجاد شده باشد	پدال سیم جمع کن را مجدداً فشار دهید و سیم را در مسیر جمع شدن هدایت کنید.
ولوم تنظیم مکش کار نمی کند	دستگاه معیوب شده است	دستگاه می بایست توسط مراکز مجاز خدمات پس از فروش تعمیر گردد.
سیم خود به خود جمع می شود و باعث می شود دوشاخه از پریز خارج گردد	مکانیزم سیم جمع کن معیوب شده است	دستگاه می بایست توسط مراکز مجاز خدمات پس از فروش تعمیر گردد.

بازیافت

این علامت نشاندهنده آن است که این دستگاه نباید همراه با دیگر زباله های خانگی دور انداخته شود. برای جلوگیری از صدمات احتمالی به محیط زیست یا سلامتی انسان که از طریق دور انداختن غیر مسئولانه لوازم برقی صورت می گیرد، اینگونه دستگاهها را مسئولانه بازیافت کنید تا امکان استفاده مجدد از مواد اولیه آن فراهم گردد.



برای تحویل دستگاه مستعمل خود، لطفاً از سیستم جمع آوری محلی استفاده کنید یا با فروشنده ای که دستگاه را از آن خریداری کرده اید تماس بگیرید. آنها امکان استفاده از دستگاه را برای بازیافت ایمن مطابق با اصول محیط زیستی فراهم می کنند.

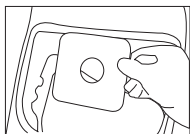

Fig 18



Fig 19

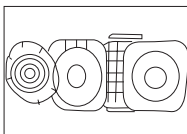

Fig 20



Fig 21



Fig 22

WARNING!

The plug must be removed from the power socket before any maintenance or replacement.

If the power cord is damaged, it must be replaced by the manufacturer or its service agent or an appropriately qualified person in order to avoid a hazard.

Correct Disposal of this product



This marking indicates that this product should not be disposed with other household wastes throughout the EU. To prevent possible harm to the environment or human health from uncontrolled waste disposal, recycle it responsibly to promote the sustainable reuse of material resources. To return your used device, please use the return and collection systems or contact the retailer where the product was purchased. They can take this product for environmental safe recycling.



Fig 10

Fig11

Fig 12

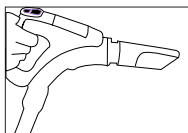

Fig 13

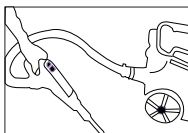

Fig 14

Maintenance

1. Change the dust bag: when the dust full indicator turns red or loss of suction is noticed, it is time to clear the dust bag or replace with a new bag. (Fig 15)

- Open the front cover by touching front cover button. (Fig 16)
- Take out the bag holder then remove the full dust bag. (Fig 17)

Installing the dust bag: insert the dust bag into the bag holder and then put it in the slot cabinet. (Fig 18)

Note: If the dust bag is not installed, the front cover can't be closed

2. Inlet filter: clean the filter with warm water and allow to dry fully before placing back into the unit. (Fig 19)

Replacing the inlet filter: clip down and remove the inlet cover, remove and replace with a suitable filter. (Fig 20)

3. Clean the outlet filter: open the outlet cover and take out the HEPA frame and filter. Wash it and install it after the filter has fully dried.(Fig 21/22)

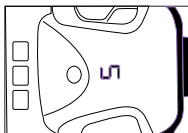

Fig 15

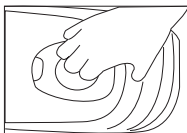

Fig 16

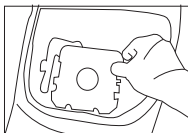
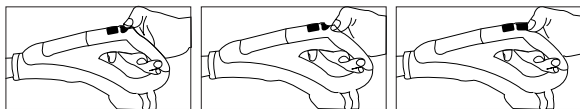

Fig 17



d

e

f

6. Move the machine: carry the handle at the back of vacuum (Fig 8).

7. Cord rewinding: Switch off the vacuum cleaner with on/off switch button and pull the plug from the main socket, press the cord rewinding button, the power cord will be drawn in (Fig 9).

8. Blow function : Firstly ,Insert the crevice tool into the handle as shown in Fig 13; Insert the hose adapter into the blow room of the room through opening the blow cover and the release button of hose adaptor snap the hooker of the base as shown in Fig11 Secondly , Select the fifth power mode , then All are ready for blowing function as shown in Fig 14; After using blowing function , disassemble the method is the similar as the assembly method as shown in Fig 11\12



Fig 1

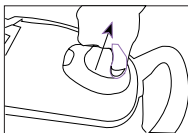

Fig 2

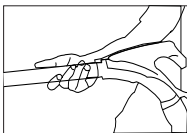

Fig 3

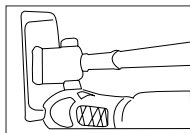

Fig 4

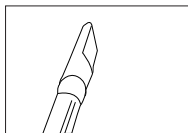

Fig 5

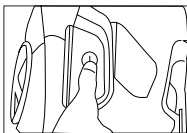

Fig 6

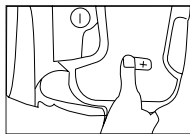

Fig 7

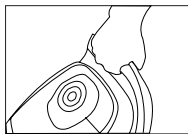

Fig 8

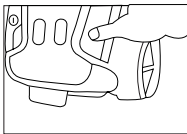

Fig 9

socket which conforms to that on the label for the power supply, and press the on/off switch pedal, the vacuum cleaner will start working. (Fig 6)

5. Adjust the vacuum power: Refer to the symbols on the vacuum power display as a guideline, one way is to press the "+" button for increase vacuum power or the "-" button for reduce the vacuum power (Fig 7). There are total five choice modes .

Another way is to press the Remote panel button on the handle (Fig 7) to select the vacuum power . After press the on/off switch to turn on . then press the "+" button for increase vacuum power or the "-" button for reduce the vacuum power hey can be used at the same time.

Curtains textiles (lowest setting power) Upholstery cushions(sofa,high class carpets, rugs and runners)



First power mode

Second power mode

Third power mode

Fourth power mode

Fifth power mode

Curtains textiles
(lowest setting)

Upholstery cushions
(sofa,high class carpets,

Normal carpets
rugs and runners)

Long-haired carpets

Hard floors
(highest setting)

To set the desired power setting, press the "+" button(increase vacuum power) or the "-" button(reduce the vacuum power) several times until the desired setting lights up on the vacuum power display.

Speed control handle operation method

The remote has three buttons can be used to operating a vacuum cleaner, with "+" and "-" button can adjust the size of the suction of vacuum cleaner(Fig d , Fig e), with a button on the product can be switch to standby mode(Fig f).

Note: Only in the switch button the product itself is opened, the remote control will take effect

Note: when press any button on the remote control, the indicator light on the remote control doesn't light up, should replace the battery, please refer to the chapter "before first use".

Operation Methods

1. Before first use

Put battery into the remote control compartment - this product comes with a remote control battery .Before using this product, please put the battery into the compartment of the remote control handle grip

Gently open the battery cover as shown in Fig a, put two AAA 1.5V battery into the compartment of remote control as shown in Fig b. cover the battery lid as shown (fig c).

Note: please make sure that the battery “+” and “-” no reverse polarity. When the vacuum cleaner is not used for a long time, please take out the battery from the remote control compartment..

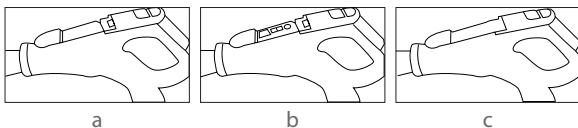

2. Connect the hose accessory: insert the hose end into the hose socket at the front cover and then hook it.(Fig 1)

Remove the hose accessory: touch the button of hose and then pull the hose accessory. (Fig 2) , Connect the metal tube to the curved end of the hose. (Fig 3)

3. Connect different nozzle tools to the tube for different cleaning purposes: floor brush (adjusted to the type of ground) for carpet or hard floor (Fig 4);crevice nozzle for sofa, wall surface, curtain ,corner of space between furniture and etc. (Fig 5) The round brush and crevice tool is stored in the accessory compartment , Press the release button of the accessory cover , the accessory cover is open automatically , then take the round brush and crevice tool out of the accessory compartment ; After using the round brush or crevice tool , place the round brush or crevice tool in the appointed place of compartment. (Fig 10). The vacuum cleaner is now ready for using .

4. Operating the vacuum cleaner: insert the plug and cord into the power

WARNING!

- Never use this machine when the suction power becomes very weak.
- When this happens:
Switch off the unit, unplug it and check whether the dust container is full.
Then check if any part of the floor brush, tube or hose is blocked.
- Do not use the vacuum cleaner until the blockage is removed and it operates normally again.
- If you cannot solve the problem, contact the after sales support line.
- Always switch the vacuum cleaner off after use, and before plugging it in again, make sure to hold the vacuum cleaner firmly when using it.
- Always switch off and unplug the vacuum cleaner from the electrical outlet before assembling, opening or emptying the dust bag, or before connecting/disconnecting the attachments.

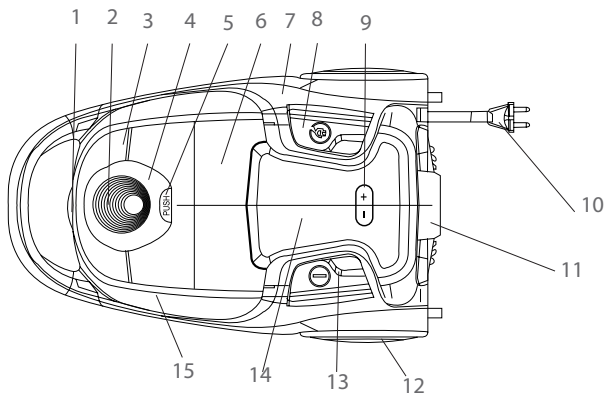

PARTS

- | | |
|---------------------------------|--------------------------|
| 1. Front Cover Locker | 8. Cord Rewinding Button |
| 2. Suction Base | 9. Mode Selection Button |
| 3. Front cover Decorating Plate | 10. Power Cord and Plug |
| 4. Accessories Cover Button | 11. Air Outlet Cover |
| 5. Suction Base Cover | 12. Big Wheel |
| 6. Accessories Cover | 13. ON/OFF Switch Button |
| 7. Back Cover | 14. LED Display Panel |
| | 15. Front Cover |

Safe usage

- Keep hair, loose clothing, fingers and all parts of the body away from openings and moving parts.
- Keep the end of the hose, wands and other openings away from your face and body.
- Do not point the vacuum cleaner at people or animals when in use.
- Do not use the product without the filters in place.
- Take extra care when vacuuming on stairs.
- Do not use the vacuum cleaner to pick up: flammable or combustible fluids (such as fuel or solvent); burning substances (such as ash, cigarettes or hot coals), or use it in the presence of explosive liquids or vapours; hard or sharp objects such as shards of glass, nails, coins; harmful or toxic materials (such as chlorine bleach, ammonia, drain cleaner); any liquids, or vacuum in areas where liquids may be present.
- Keep the vacuum cleaner away from heat sources (radiator, oven etc.), direct sunlight, moisture and sharp edges.
-
- Keep all openings free of dust, lint, hair or anything that may reduce the airflow.
- Do not use the product with any openings blocked or restricted airflow.
- Put the vacuum cleaner away after every use to prevent anyone tripping over it.
- **IMPORTANT:** Washing the filters improves vacuum performance. Make sure all filters are completely dry before reattaching them.
- Only clean the housing with a soft, dry cloth. Do not use liquid or aerosol cleaners.
- Store the vacuum cleaner indoors in a cool, dry area, out of reach of young children.
- Never attempt to open the motor base of the vacuum cleaner yourself or to replace the power cord. If the vacuum cleaner is damaged, it must be repaired by the manufacturer or its service agent or an appropriately qualified person in order to avoid a hazard. In case of damage, call the after sales support line for advice.

- Do not pull or carry the vacuum cleaner by the cord. Do not use the cord as a handle, close a door on the cord or pull the cord around sharp edges or corners.
- Do not run the vacuum cleaner over the cord. Keep the cord away from heated surfaces.
- Turn off the vacuum cleaner controls before connecting or disconnecting it from the mains supply.
- **WARNING:** Always switch off and unplug the vacuum cleaner before connecting or disconnecting the vacuum hose and accessories and before emptying or cleaning the dust tank.
- Do not pull on the cord to disconnect the plug from the power supply. To unplug, grasp the plug, not the cord, and gently pull it out of the power point and then press the cord retraction button to retract the cord.

Usage conditions and restrictions

- This appliance is intended for household use only. It is neither suitable for commercial/industrial nor for outdoor use.
- Only use the vacuum cleaner on dry, indoor surfaces, as described in this manual and with the original accessories supplied by the manufacturer/distributor.
- Do not use it for any purpose other than described in this manual.
- Improper installation and use may result in the risk of fire, electric shock and/ or injury to persons. We assume no liability for any eventual damages caused by improper or faulty use.
- This appliance is not intended for use by persons (including children) with reduced physical, sensory or mental capabilities, or lack of experience and knowledge, unless they have been given supervision or instructions concerning use of the appliance by a person responsible for their safety.
- Supervise young children to ensure they do not play with the appliance. Close supervision is necessary when any appliance is used by or near children.
- Never leave the appliance unattended.

Dear customer!
Thanks for your worthwhile choice and confidence to Migel brand. We really hope that you enjoy operating this product.

IMPORTANT SAFETY INSTRUCTIONS

Input Power: 2400W
Voltage: 220-240V
Frequency: 50Hz
Dust Bag Capacity: 6L

IMPORTANT SAFETY INSTRUCTIONS

Read this manual thoroughly before first use, even if you are familiar with this type of product. The safety precautions enclosed herein reduce the risk of fire, electric shock and injury when correctly adhered to.

Keep the manual in a safe place for future reference, along with the completed warranty card, purchase receipt and carton. If applicable, pass these instructions on to the next owner of the appliance.

Always follow basic safety precautions and accident prevention measures when using an electrical appliance, including the following:

Electrical safety and cord handling

- Before turning on, ensure that your electrical voltage and circuit frequency correspond to those indicated on the appliance.
- To reduce the risk of electrocution, never operate this product or handle the plug with wet hands, submerge it under water or spill liquids into the product.
- Do not insert any objects into the appliance.
- If the supply cord is damaged, it must be replaced by the manufacturer or its service agent or an appropriately qualified person in order to avoid a hazard.
- Check the appliance and cord regularly for visible damage. Do not use it if the cord or housing is damaged, if it has been dropped, damaged, left outdoors or dropped into water, or if it appears faulty in any way. Call the after sales support line if any part appears damaged.
- Do not kink, bend, squash, strain or damage the power cord.

MIGEL



- English
- فارسی

Vacuum
Cleaner
GVC 246