

مشتری گرامی ضمن تشکر از حسن سلیقه و اعتماد شما به برند میگل امیدواریم از کار با این دستگاه لذت ببرید.

اطلاعات فنی

توان: ۱۴۵۰-۱۲۵۰ وات
ولتاژ: ۲۴۰-۲۲۰ ولت
فرکانس: ۵۰/۶۰ هرتز
گنجایش مخزن آب ۱.۶ لیتر

دستورالعمل‌های مهم ایمنی

پیش از استفاده از دستگاه دفترچه راهنما را با دقت مطالعه کنید و آن را برای مراجعات بعدی نزد خود نگه دارید .

- ۱- تمام دستورالعمل‌ها را با دقت مطالعه نمایید.
- ۲- اطمینان حاصل نمایید که ولتاژ برق منزل شما با ولتاژ مذکور در برجسب مشخصات فنی دستگاه قهوه ساز تطابق داشته باشد.
- ۳- به منظور جلوگیری از آتش سوزی؛ برق گرفتگی و آسیب دیدگی افراد، هرگز کابل؛ دوشاخه یا دستگاه را در آب یا هر مایع دیگری غوطه ور نکنید.
- ۴- هنگام استفاده از هرگونه وسیله ای درمقابل کودکان و افراد ناتوان نظارت مستقیم و دقیق ضروری می باشد.
- ۵- قبل از تمیزکاری و هنگامیکه از دستگاه استفاده نمی کنید آنرا از پریز برق جدا کنید. قبل از نصب و یا جدا کردن قطعات؛ و پیش از تمیزکاری اجازه دهید دستگاه خنک شود.
- ۶- در صورتیکه کابل و یا دوشاخه دستگاه آسیب دیده است و یا اگر دستگاه به درستی کار نمی کند یا به هر نحوی آسیب دیده است؛ به هیچ عنوان از دستگاه استفاده نکنید. دستگاه را به منظور بررسی؛ تعمیر یا تنظیمات به خدمات پس از فروش مجاز تحویل دهید.
- ۷- استفاده از هرگونه وسیله جانبی؛ به جز آنهایی که شرکت تولیدکننده توصیه کرده است؛ مجاز نمی باشد زیرا ممکن است باعث آتش سوزی؛ برق گرفتگی و یا آسیب جسمانی به افراد شود. استفاده از لوازم جانبی غیرمجاز باعث ابطال گارانتی می شود.
- ۸- این دستگاه جهت استفاده در فضای باز نمی باشد.
- ۹- احتیاط کنید که کابل از لبه ی میز یا پیشخوان آویزان نباشد یا با سطوح داغ در تماس نباشد.
- ۱۰- از قرار دادن دستگاه روی و یا در نزدیکی اجاق گاز یا اجاق برقی یا فر داغ

خوداری کنید.

۱۱- از قهوه ساز به جز موارد مذکور برای اهداف دیگری استفاده نکنید. در محیط مرطوب از دستگاه استفاده نکنید.

۱۲- برای پر کردن مخزن آب از آب تمیز و خنک استفاده کنید، از آب معدنی، شیر و یا دیگر مایعات برای پر کردن مخزن استفاده نکنید.

۱۳- به منظور جدا کردن دوشاخه از پریز برق، آنرا با دست بگیرید و سپس جدا کنید. هرگز کابل برق را نکشید.

۱۴- هنگام دم آوری قهوه، بعضی از قسمت های دستگاه قهوه ساز به شدت داغ می شوند و هرگز نباید به طور مستقیم به آن قسمت ها دست زد. از دستگیره و یا کلید استفاده کنید.

۱۵- کودکان هرگز نباید با دستگاه بازی کنند.

۱۶- دستگاه قهوه ساز را در دمای بالای صفر درجه سانتیگراد نگهداری و استفاده کنید.

۱۷- از دستگاه قهوه ساز در محیط هایی با دمای خیلی بالا، میدان مغناطیسی قوی و مرطوب استفاده نکنید.

۱۸- این وسیله برای استفاده توسط افرادی با کم توانی جسمی، حسی یا ذهنی، یا افراد بی تجربه و ناآگاه (شامل کودکان) در نظر گرفته نشده است، مگر اینکه نظارت بر این افراد یا ارائه دستورالعمل استفاده ایمن از دستگاه و درک خطرات ناشی از آن، توسط سرپرست مسئول ایمنی آنها انجام گیرد.

۱۹- کودکان همواره بایستی تحت نظارت قرار گرفته شوند تا مطمئن شوید که آنها با دستگاه بازی نمی کنند. تمیزکاری و نگهداری های مربوط به دستگاه هرگز نباید توسط کودکان انجام شود مگر اینکه بالاتر از ۸ سال سن داشته باشند و تحت نظارت افراد بزرگسال باشند.

۲۰- دستگاه قهوه ساز و کابل آن را دور از دسترس کودکان زیر ۸ سال قرار دهید.

۲۱- دوشاخه دستگاه قهوه ساز مجهز به سیم اتصال به زمین است. لطفاً اطمینان حاصل نمایید که پریز برق منزل شما نیز دارای سیم اتصال به زمین باشد.

۲۲- هنگامیکه مخزن آب دستگاه خالی است هرگز از دستگاه قهوه ساز استفاده نکنید.

۲۳- این دستگاه برای مصارف خانگی و مصارف مشابه طراحی شده است، مانند:

- آشپزخانه مخصوص کارکنان در فروشگاه ها، دفاتر و دیگر محیط های کاری

- خانه باغ ها،

- توسط مسافران در هتل ها، مسافرخانه ها و دیگر اماکن اقامتی مشابه،

- رستوران ها و خوابگاه ها.

۲۴- تمیزکاری و دیگر اقدامات نگهداری هرگز نباید توسط کودکان انجام گیرد مگر اینکه تحت نظارت مستقیم سرپرست خود باشند.

۲۵- این دستورالعمل ها را به یاد داشته باشید. و دفترچه راهنما را نزد خود نگه دارید.

۲۶- اگر کابل یا بند تغذیه صدمه ببیند، برای جلوگیری از خطر باید توسط سازنده یا

نمایندگی مجاز او یا شخص دارای صلاحیت مشابه تعویض شود.
هشدار: از قرار دادن دستگاه در داخل و زیر کابینت، پرده و دیگر موارد مشابه خودداری کنید، چرا که دمای بالای آن ممکن است خطر آتش سوزی را به همراه داشته باشد

احتیاط: خطر سوختگی

به منظور جلوگیری از سوختگی احتمالی و یا دیگر صدمات ناشی از تماس با بخار داغ و آب داغ یا آسیب به دستگاه، هنگامیکه دستگاه قهوه ساز در حال دم آوری قهوه یا تهیه فوم شیر می باشد هرگز مخزن آب یا پورتافیلتر را از دستگاه جدا نکنید. به منظور تهیه قهوه بیشتر، ابتدا اطمینان حاصل نمایید که هر شش چراغ تعبیه شده روی دستگاه روشن می باشند سپس پورتافیلتر را از دستگاه جدا کنید. اگر نیاز بود که آب یا شیر بیشتری به مخزن اضافه کنید حتما مطمئن شوید که هر شش چراغ دستگاه روشن هستند و کلید تعبیه شده روی بدنه دستگاه را فشار دهید تا دستگاه قهوه ساز در حالت خاموش (OFF) قرار گیرد.

هشدار: فشار

۱. برای جلوگیری از سوختگی یا سایر صدمات ناشی از بخار داغ و آب داغ و همچنین به منظور جلوگیری از آسیب رسیدن به دستگاه، لطفاً هنگام استفاده از قهوه ساز برای دم آوری قهوه یا ایجاد فوم شیر، مخزن آب یا مجموعه پرتافیلتر را جدا نکنید.
۲. قبل از اینکه مجموعه پرتافیلتر را جدا کنید و یک فنجان قهوه دیگر دم کنید، لطفاً مطمئن شوید که دستگاه در حالت آماده به کار است. اگر می خواهید آب بیشتری به مخزن آب اضافه کنید، لطفاً دوشاخه برق را از پریز بکشید و زمانی که همه چراغ‌های نشانگر خاموش شدند مطمئن می شوید که برق دستگاه قطع شده است.
۳. هنگام عصاره گیری قهوه، لطفاً مطمئن شوید که پرتافیلتر به موقعیت تعیین شده چرخانده شده است و دسته آن در مرکز قرار دارد تا از شل شدن در اثر فشار در حین استفاده جلوگیری شود، چرا که ممکن است به بدن انسان آسیب برساند.

هشدار: درجه حرارت بالا

۱. هنگامی که دستگاه در حال کار کردن است، برای جلوگیری از سوختگی، دست ها یا سایر قسمت های بدن خود را زیر خروجی پرتافیلتر یا لوله بخار قرار ندهید.
۲. تحت هر شرایطی، لمس کردن لوله بخار با دست یا سایر قسمت های بدن ممنوع است. برای جلوگیری از سوختگی، تنظیم موقعیت لوله بخار فقط با دستگیره تنظیم نازل مخزن شیر انجام می شود.

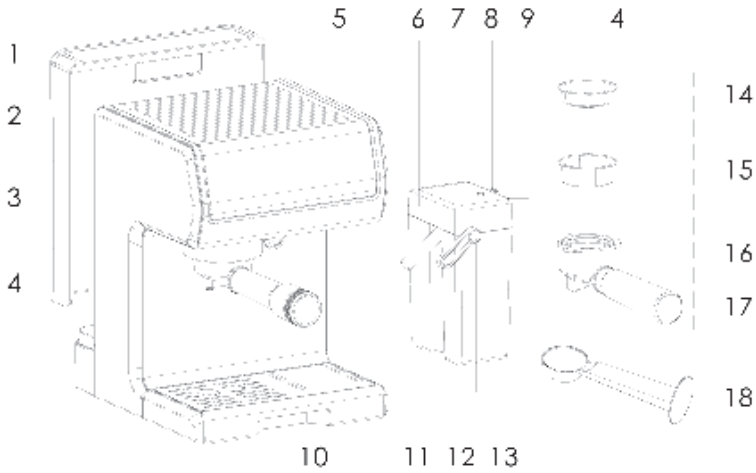

- | | |
|------------------------------|---------------------------|
| ۱۰. سینی چکه گیر | ۱. درب مخزن آب |
| ۱۱. نازل شیر | ۲. مخزن آب |
| ۱۲. دستگیره تنظیم نازل شیر | ۳. بدنه دستگاه |
| ۱۳. مخزن شیر | ۴. مجموعه پرتافیلتر |
| ۱۴. فیلتر دم آوری (یک فنجان) | ۵. صفحه نمایش دیجیتال |
| ۱۵. فیلتر دم آوری (دو فنجان) | ۶. درب مخزن شیر |
| ۱۶. پرتافیلتر | ۷. قفل مخزن شیر |
| ۱۷. دسته | ۸. کلید چرخشی مخزن شیر |
| ۱۸. پیمانه و پیمانه (تمپر) | ۹. کلید رها سازی مخزن شیر |

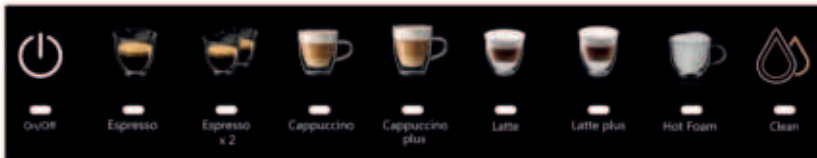

اولین استفاده/آماده سازی برای استفاده

۱. درب مخزن آب را در جهت فلش باز کرده و درون آن آب تصفیه شده بریزید و سپس درب را ببندید. سطح آب درون مخزن نباید از علامت «MAX» تجاوز کند.



۲. درپوش بالایی مخزن شیر را در جهت فلش باز کنید و آب را داخل مخزن شیر بریزید و دوباره آن را ببوشانید. سطح شیر درون مخزن نباید از علامت MAX بیشتر شود.

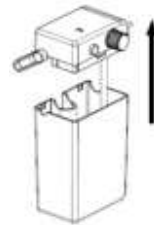

۳. درپوش بالایی مخزن شیر را ببندید، مخزن شیر را مطابق جهت نشان داده شده در بدنه دستگاه فشار داده و آن را محکم کنید، زمانی که صدای «کلیک» را بشنوید مخزن شیر در جای خود نصب شده است. در این زمان مخزن شیر را به سمت بیرون بکشید و مخزن بیرون کشیده نخواهد شد.

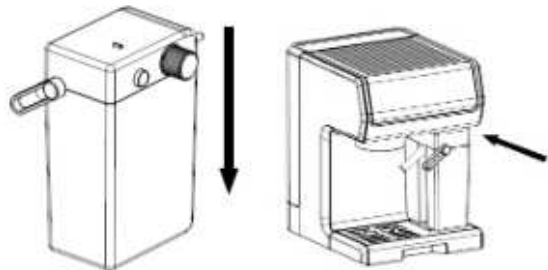





۴. پرتافیلتر را از جعبه بسته بندی خارج کنید، فیلتر را داخل پرتافیلتر قرار دهید، پس از جانمایی پرتافیلتر بر روی دستگاه در جهت خلاف عقربه های ساعت بیچانید تا در موقعیت مربوطه روی دستگاه نصب شود.



۵. یک فنجان زیر پرتافیلتر قرار دهید، دسته تنظیم زاویه مخزن شیر را بچرخانید و نازل شیر را با فنجان تراز کنید.

۶. دستگاه را به برق وصل کنید و کلید  را لمس کنید. دستگاه یک صدای بوق ایجاد کرده و چراغ نشانگر روشن بودن دستگاه شروع به چشمک زدن می کند. دستگاه شروع به پیش گرمایش می کند، اما سایر چراغ های منو روشن نمی شوند. هنگامی که پیش گرمایش کامل شد، چراغ نشانگر روشن بودن دستگاه و چراغ های نشانگر منو های مختلف برای مدت طولانی روشن می مانند.

۷. کلید تمیز کردن  را لمس کنید تا حالت تمیز کردن فعال شود. در این زمان دستگاه شروع به کار کردن می کند. دستگاه برای تمیز کردن کانال شیر، آب را تخلیه می کند و پمپ آب به طور خودکار پس از مدت ۲۰ ثانیه از کار می افتد. (اگر مخزن شیر در دستگاه قرار نگیرد یا در جای خود گیر محکم نشده باشد، چراغ نشانگر «کاپوچینو، لاته، فوم، تمیز کردن و چراغ نشانگر» شروع به چشمک زدن می کند که نشان دهنده این است که این منوها قابل استفاده نیستند).

۸. کلید تمیز کردن  را به مدت ۳ ثانیه لمس کرده و نگه دارید تا حالت رسوب زدایی خودکار شروع شود. پس از تکمیل عملکرد تمیز کردن/رسوب زدایی، دستگاه به حالت آماده به کار باز می گردد، کلید اسپرسو تک کاپ  یا دو کاپ  را فشار دهید، دستگاه به طور خودکار آب را خارج می کند تا فیلتر و پرتافیلتر را تمیز کند. پس از اینکه خروجی آب به میزان تعیین شده رسید، دستگاه به طور خودکار متوقف می شود.

تهیه اسپرسو

۱. درست کردن اسپرسو تک: فیلتر تک کاپ را بردارید و آن را روی پرتافیلتر قرار دهید. ۱ قاشق پودر قهوه، در حدود ۹ الی ۱۱ گرم را در فیلتر بریزید و سر ریز آن را

با سمت دیگر پیمانه (تمپر) صاف کنید. خط مرجع «MAX» روی فیلتر تک فنجان به عنوان مرجع برای مقدار ایده آل پودر فشرده شده مشخص گردیده است. سپس فیلتر را در محل نصب پرتافیلتر محکم کنید.

در حالت آماده به کار، کلید اسپرسو تک کاپ  را لمس کنید و دستگاه شروع به کار می کند. پس از عصاره گیری یک فنجان قهوه، دستگاه از کار می افتد. (توجه: یک فنجان اسپرسو تقریباً ۳۰ تا ۵۰ گرم وزن دارد)

۲. درست کردن اسپرسو دو کاپ: فیلتر دو کاپ را بردارید و آن را روی پرتافیلتر قرار دهید. ۲ قاشق پودر قهوه، در حدود ۱۴-۱۶ گرم پودر قهوه را در فیلتر بریزید و سر ریز آن را با سمت دیگر پیمانه (تمپر) صاف کنید و خط مرجع «MAX» را روی فیلتر دو کاپ به عنوان مرجع برای مقدار ایده آل پودر فشرده شده در نظر بگیرید. سپس فیلتر را در محل نصب پرتافیلتر محکم کنید.

در حالت آماده به کار، کلید اسپرسو دو کاپ  را لمس کنید و دستگاه قهوه شروع به کار می کند. پس از عصاره گیری قهوه، دستگاه از کار می افتد. (توجه: دو فنجان اسپرسو تقریباً ۶۰-۹۰ گرم است).

۳. فقط زمانی که یکی از چراغ های منو های مختلف دستگاه روشن است، می توان دستگاه را با لمس همان کلید یا کلید روشن/خاموش متوقف کرد.

تهیه کاپوچینو

۱. مخزن شیر را بردارید: با استفاده از انگشت شست خود، کلید آزادسازی را فشار دهید، مخزن شیر را بیرون بکشید و درب مخزن شیر را همانطور که توضیح داده شد باز کنید (به قسمت اولین استفاده/آماده سازی برای استفاده مراجعه کنید). شیر را به مخزن شیر اضافه کنید و اطمینان حاصل کنید که از علامت «MAX» تجاوز نکند. سپس مخزن شیر را دوباره در موقعیت خود قرار دهید و مطمئن شوید که مخزن شیر به خوبی در جای خود قرار گرفته است.

۲. درست کردن یک فنجان کاپوچینوی کوچک: فیلتر تک کاپ بردارید و آن را روی پرتافیلتر قرار دهید. ۹-۱۱ گرم پودر قهوه را با قاشق داخل فیلتر بریزید، سپس فیلتر را در محل نصب پرتافیلتر سفت کنید. یک فنجان با ظرفیت بیشتر از ۱۰۰ میلی لیتر را زیر پرتافیلتر قرار دهید و دستگیره تنظیم نازل شیر را بچرخانید تا نازل شیر با فنجان تراز شود.

دستگیره را بچرخانید تا رو به روی نماد فوم قرار بگیرد (همانطور که در شکل زیر نشان

داده شده است)، کلید فنجان کوچک کاپوچینو  را در حالت آماده به کار فشار دهید و دستگاه ابتدا فوم شیر را قبل از تهیه قهوه می ریزد. پس از اتمام این کار و پس از تهیه یک فنجان کوچک کاپوچینو وارد حالت آماده به کار می شود.

۳. درست کردن یک کاپوچینوی بزرگ: فیلتر دو کاپ بردارید و آن را روی پرتافیلتر قرار دهید. دو قاشق پودر قهوه در حدود ۱۴-۱۶ گرم را با قاشق در پرتافیلتر بریزید سپس فیلتر را در محل نصب پرتافیلتر محکم کنید. یک فنجان با ظرفیت بیشتر از ۲۰۰

میلی لیتر را زیر پرتافیلتر قرار دهید و دستگیره تنظیم نازل شیر را بچرخانید تا نازل شیر با فنجان تراز شود.

دستگیره را بچرخانید تا رو به روی نماد فوم قرار بگیرد (مانند شکل زیر)، در حالت آماده به کار، کلید فنجان بزرگ کاپوچینو را فشار دهید و دستگاه قبل از تهیه قهوه، ابتدا شیر را می ریزد. پس از تکمیل این فرآیند و پس از تهیه یک فنجان بزرگ کاپوچینو، دستگاه وارد حالت آماده به کار می شود.

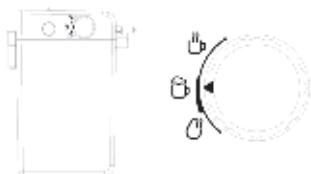

تهیه لاته

۱. تهیه یک فنجان لاته: فیلتر تک کاپ را بردارید و آن را روی پرتافیلتر قرار دهید. ۹-۱۱ گرم پودر قهوه را با قاشق داخل فیلتر بریزید، سپس فیلتر را در محل نصب پرتافیلتر محکم کنید. یک فنجان با ظرفیت بیشتر از ۲۰۰ میلی لیتر را زیر پرتافیلتر قرار دهید و دستگیره تنظیم نازل شیر را بچرخانید تا نازل شیر با فنجان تراز شود. **دستگیره را بچرخانید تا رو به روی نماد فوم قرار بگیرد (همانطور که در شکل زیر نشان**

داده شده است)، کلید فنجان کوچک لاته  را در حالت آماده به کار لمس کنید، دستگاه ابتدا قهوه و سپس شیر و فوم شیر را آماده می کند. پس از تکمیل این فرآیند، دستگاه به صورت خودکار وارد حالت آماده به کار می شود.

۲. تهیه یک فنجان لاته بزرگ: فیلتر دو کاپ بردارید و روی پرتافیلتر قرار دهید. مقدار ۱۴-۱۶ گرم پودر قهوه را در فیلتر بریزید، سپس آن را در محل نصب پرتافیلتر محکم کنید. یک فنجان با ظرفیت بیشتر از ۴۰۰ میلی لیتر را زیر پرتافیلتر قرار دهید و دستگیره تنظیم نازل شیر را بچرخانید تا نازل شیر با فنجان تراز شود.

دستگیره را بچرخانید تا رو به روی نماد فوم قرار بگیرد (همانطور که در شکل زیر نشان داده شده است)، کلید فنجان بزرگ لاته را در حالت آماده به کار فشار دهید و دستگاه ابتدا قهوه و سپس شیر و فوم شیر را آماده می کند. پس از تکمیل این فرآیند، دستگاه به طور خودکار وارد حالت آماده به کار می شود.

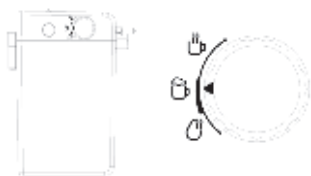

عملکرد شیر داغ

عملکرد شیر داغ: دستگیره را بچرخانید تا رو به روی نماد شیر داغ قرار بگیرد (شکل زیر را ببینید)، کلید فوم سازی شیر را لمس کنید و دستگاه شروع به داغ کردن شیر می کند. وقتی شیر داغ به مقدار دلخواه رسید، این کلید را فشار دهید تا دستگاه ریختن شیر داغ را متوقف کند.



عملکرد دستی فوم سازی شیر

عملکرد دستی فوم شیر: دستگیره را بچرخانید تا رو به روی نماد فوم قرار بگیرد (شکل زیر را ببینید)، کلید فوم شیر  را لمس کنید و دستگاه به طور خودکار شیر را تبدیل به فوم می کند. وقتی شیر به مقدار دلخواه رسید، کلید فوم شیر را دوباره فشار دهید، دستگاه سازی شیر را متوقف می کند.

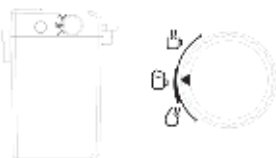

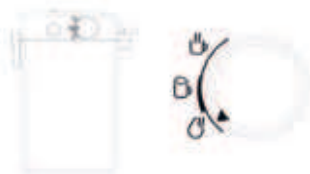

عملکرد تمیز کردن

۱. کانال تمیز کردن شیر: دستگیره را بچرخانید تا رو به روی نماد تمیز کردن قرار بگیرد (شکل زیر را ببینید)، فنجان را زیر پرتافیلتر قرار دهید، و دستگیره تنظیم زاویه نازل شیر را بچرخانید تا نازل شیر را با فنجان تراز کنید، کلید تمیز کردن  را در حالت آماده به کار فشار دهید، و دستگاه به حالت تمیز کردن خواهد رفت (بوiler گرم نمی شود). پمپ آب قبل از متوقف شدن به مدت ۲۰ ثانیه به طور مداوم کار می کند و می توان در صورت دلخواه، آب را از لوله نازل شیر تخلیه کرد.





۲. رسوب زدایی خودکار: به دلیل وجود تفاوت در میزان سختی آب، کاربران نمی توانند مجموع تعداد فنجان هایی که ابتدای اولین استفاده از دستگاه دم آوری شده اند را محاسبه کنند.

عملکرد رسوب زدایی خودکار در مجموع با هر ۱۰۰۰ بار استفاده از دستگاه فعال می

گردد. در این زمان، کلیدهای اسپرسو تک  و دوبل  و کلید تمیزکننده  به طور همزمان چشمک می زنند و زنگ هشدار، صدای زنگ «با صدای بوق مکرر» را منتشر می کند.

هنگام رسوب زدایی، محلول رسوب زدای میگل را به مخزن آب اضافه کنید. **محلول رسوب زدایی ریخته شده را طبق دستور العمل روی بسته بندی رقیق کرده و مخزن آب و مخزن شیر را با آب تمیز پر کنید.** مخزن شیر و پرتافیلتر را به طور ایمن نصب و محکم کنید.

کلید تمیز کردن  را لمس کنید، پمپ آب به مدت ۲۰ ثانیه به کار خود ادامه می دهد و آب گرم از زیر پرتافیلتر تخلیه می شود. پمپ پس از آن ۲۵ ثانیه دیگر به کار به کار کردن ادامه می دهد، آب گرم از نازل خروجی شیر خارج می شود. این چرخه را به طور مداوم ۳ مرتبه تکرار کنید، همه چراغ های نشانگر روشن می ماند و دستگاه به حالت آماده به کار باز می گردد. لمس کردن کلید تمیز کردن در طول فرآیند رسوب زدایی، می تواند رسوب زدایی را لغو کند. با این حال، اگر فرآیند رسوب زدایی برای یک چرخه کامل نشده باشد، یک یادآور رسوب زدایی در دفعه بعد که از دستگاه استفاده می کنید، روی نمایشگر ظاهر می شود.



۳. رسوب زدایی دستی: هنگامی که دستگاه در حالت آماده به کار است، کلید تمیز کردن  را به مدت ۳ ثانیه لمس کنید و نگه دارید تا عملکرد رسوب زدایی فعال شود. مراحل عملکرد رسوب زدایی خودکار را انجام دهید و پس از اتمام فرآیند رسوب زدایی، دستگاه را به حالت آماده به کار برگردانید. با لمس کردن کلید تمیز کردن  در طول فرآیند رسوب زدایی، عملکرد رسوب زدایی متوقف شده و دستگاه به حالت آماده به کار باز می گردد.

منوی تنظیم حجم قهوه

۱. منوی حالت دستی اسپرسو: کلید اسپرسو تک یا دبل را به مدت ۳ ثانیه لمس کرده و نگه دارید تا میزان حجم قهوه برای هر فنجان تنظیم شود. ظرفیت فنجان کوچک را می توان در محدوده ۳۰-۸۰ میلی لیتر، و ظرفیت فنجان بزرگ را می توان در محدوده ۵۰-۱۲۰ میلی لیتر تنظیم کرد. هنگامی که جریان تنظیم شده کمتر از حداقل میزان جریان باشد، این مقدار به طور پیش فرض روی میزان حداقل قرار می گیرد. هنگامی که جریان تنظیم شده از حداکثر مقدار بیشتر شود، به طور پیش فرض به حداکثر مقدار می رسد.

۲. زمانی که مقدار قهوه تولید شده به حد مطلوب رسید، این کلید را لمس کنید تا دستگاه از تولید قهوه بیشتر جلوگیری کند، دستگاه حافظه را ذخیره کرده و از جریان تنظیم شده برای استفاده بعدی استفاده می کند.

تنظیمات خودکار کارخانه را بازیابی کنید

در حالت آماده به کار، به طور همزمان کلید تک لاته  و کلید دوبل لاته  را لمس کنید و در هنگامی که دستگاه به تنظیمات کارخانه بازگردانده می شود یک صدای

تمیزکاری و نگهداری

۱. قبل از تمیز کردن، دستگاه قهوه ساز را از برق بکشید و اجازه دهید تا کاملاً خنک شود.
 ۲. از یک پارچه مرطوب یا اسفنج برای پاک کردن محفظه و برخی از لوازم جانبی دستگاه قهوه ساز استفاده کنید.
 ۳. پرتافیلتر را باز کنید تا تفاله های قهوه از فیلتر تمیز شوند.
 ۴. توجه: از الکل یا مواد پاک کننده حلال برای تمیز کردن استفاده نکنید و همچنین دستگاه را برای تمیز کردن در آب غوطه ور نکنید.
- توضیحات در مورد نماد هر کدام از منوها**

وضیعت نماد	شرح نماد	عملکرد
همه چراغها به از می روشن و تا به روشن میشوند.	دستگاه در حال پیش گرمایش است	لطفاً منتظر بمانید
همه نمادها روشن می شوند	پیش گرم کردن دستگاه کامل و وارد حالت آماده به کار شده است	دستگاه می تواند عملیات دم آوری قهوه را انجام دهد
به جز کلید روشن خاموش، چراغهای سایر منو های دیگر همزمان چشمک می زنند	مخزن آب در جای خود قرار داده نشده است	دستگاه نمی تواند هیچ عملیاتی را انجام دهد.
نمادهای کاپوچینو، لاته، فوم سازی و تمیز کردن همزمان روشن می شوند	مخزن شیر متصل نشده یا به درستی در جای خود قرار نگرفته است	دستگاه فقط می تواند دم آوری قهوه را بدون کف سازی شیر انجام دهد.
کلید قهوه و کلید تمیز کردن یا هم چشمک می زنند	نیاز به رسوب زدایی	مراحل رسوب زدایی را انجام دهید
کلید منو ها و کلید روشن خاموش به طور همزمان چشمک می زنند	1. هشدار کمبود آب در مخزن آب 2. مقدار بیش از حد قهوه در فیلتر و یا بودر قهوه زیاد آسیاب شده 3. درجه حرارت بیش از حد 4. ناهنجاری در سنسور NTC	1. به مخزن آب اضافه کنید 2. تغییر مقدار و مشخصات قهوه 3. برق دستگاه را قطع کنید و اجازه دهید دستگاه خنک شود 4. تعمیر و نگهداری
همه چراغ ها به سرعت 3 بار چشمک می زنند و دستگاه 3 بار صدای بوق ایجاد می کند.	تنظیمات کارخانه با موفقیت باز یابی شد	

اگر دستگاه به درستی کار نمی کند، لطفاً آن را برای تعمیر و نگهداری به خدمات پس از فروش میگل بیرید. خودتان اقدام به دمونتاژ دستگاه نکنید.

اشکال	دلیل	راه حل
آب در سینی چکه گیر وجود دارد	در حین کار آب تولید شده است	سینی چکه گیر را به طور منظم تخلیه کنید
نمی توان قهوه درست کرد یا سرعت جریان خیلی کند است	در مخزن آب وجود ندارد	به مخزن آب اضافه کنید
	هوا وارد لوله می شود، آب از حرکت می ایستد	مطمئن شوید که درون مخزن آب وجود دارد و به درستی در جای خود نصب شده است، و قبل از تهیه قهوه، کلید آب گرم را فشار دهید تا مقدار مناسبی آب گرم دریافت کنید.
	مخزن آب به طور کامل در جای خود نصب نشده است	مخزن را به طور کامل در جای خود نصب کنید و آن را کاملاً در جای خود فشار دهید
	گرفتگی فیلتر	پیمانه پودر قهوه را با آب بشوید و با برس آن را تمیز کنید
	تفاله قهوه پایه پرتافیلتر را مسدود کرده است	پیمانه پودر قهوه را با آب بشوید و با برس آن را تمیز کنید
	پودر قهوه خیلی ریز آسیاب شده است	سعی کنید از پودر قهوه درشت تری استفاده کنید
	پودر قهوه خیلی فشرده شده است	سعی کنید فشرده‌گی پودر را کمتر کنید
	وجود پودر بیش از حد	سعی کنید مقدار پودر موجود در فیلتر را کاهش دهید
	در مدار آب رسوب وجود دارد	به منظور رسوب زدایی به بخش رسوب زدایی مراجعه کنید
	پودر قهوه خیلی درشت است	از پودر قهوه ریزتر استفاده کنید
قهوه خیلی سریع آماده می شود و طعم ضعیفی دارد	پودر کافی نیست	سعی کنید مقدار پودر موجود در فیلتر را افزایش دهید
منوی کاپوچینو خوب کار نمی کند	شیر بی کیفیت	از شیر نکه داری شده در یخچال شده یا شیر دارای تاریخ مصرف استفاده کنید
مخزن شیر را نمی توان از دستگاه خارج کرد	مخزن شیر دارای تنظیمات ضد لغزش است	کلید رها سازی سمت راست درب بالای مخزن شیر فشار دهید و آن را بیرون بکشید
عملکرد کاپوچینو/لانه/شیر تمیز کردن به طور معمول قابل استفاده نیست، زنگ هشدار ایجاد شده است	بررسی کنید که آیا مخزن شیر به درستی در جای خود قرار گرفته و مونتاژ شده است	مخزن شیر را قرار داده و آن را در جای خود محکم کنید
نمایشگر دستگاه روشن نمی شود	دستگاه به برق متصل نیست	مطمئن شوید که دستگاه به درستی به منبع تغذیه متصل شده است
اسپرسو از لیه پرتافیلتر بیرون می چکد	پرتافیلتر به صورت اشتباه نصب شده	دسته پرتافیلتر را به درستی نصب و آن را در یک موقعیت ثابت مستحکم کنید
	پودر قهوه بیش از حد اضافه شده و مانع از چفت شدن کامل پرتافیلتر می شود	به آرامی دسته پرتافیلتر را برداشته و پایه فیلتر را با یک حوله تمیز کنید. مقدار پودر قهوه را برای قنجان بعدی کاهش دهید. پیمانه پودر قهوه را با آب بشوید و با یک برس تمیز کنید.

دفع لوازم الکتریکی و حفاظت از محیط زیست

شما می توانید با دفع صحیح دستگاه الکتریکی خود از محیط زیست حفاظت نمایید. با توجه به قوانین مربوط به دفع و بازیافت در محل زندگی خود، لوازم الکتریکی غیر قابل استفاده را به مراکز بازیافت مربوطه تحویل دهید تا از ایجاد صدمه به محیط زیست جلوگیری گردد.

