

مشتری گرامی ضمن تشکر از حسن سلیقه و اعتماد شما به برند میگل
امیدواریم از کار با این دستگاه لذت ببرید.

اطلاعات فنی

توان: ۱۹۰۰ وات
ولتاژ: ۲۴۰-۲۲۰ ولت
فرکانس: ۵۰/۶۰ هرتز
گنجایش کتری: ۲ لیتر
گنجایش قوری شیشه ای: ۸۰۰ میلی لیتر

دستورالعمل های مهم ایمنی و زیست محیطی

در هنگام استفاده از دستگاه، اقدامات مهم احتیاط آمیز زیر حتماً باید رعایت شوند.
قبل از استفاده تمام راهنمایی های این دفترچه را بخوانید.
۱. پیش از اتصال دوشاخه به برق، از تطابق ولتاژ دستگاه (نوشته شده بر روی برچسب مشخصات زیر دستگاه)، با ولتاژ برق منطقه سکونتتان اطمینان حاصل نمایید.

۲. برای جلوگیری از صدمه به المنت گرمایشی، دستگاه را بدون آب به کار نیندازید.
در صورت عدم استفاده دوشاخه را از پریز جدا نگه دارید.

۳. اجازه ندهید کابل دستگاه از لبه میز یا پیش خوان آشپزخانه آویزان باشد.

۴. دستگاه را نزدیک یا روی اجاق گاز، منبع گرمایشی یا سطوح داغ قرار ندهید.

۵. در صورتی که دستگاه بطور تصادفی بدون آب به کار بیافتد، سیستم محافظ به طور اتوماتیک دستگاه را خاموش می کند. در این مواقع صبر کنید تا کتری خنک شود سپس با آب خنک آن را پر کنید و آب را جوش آورید.

۶. مطمئن شوید که کتری روی سطحی صاف، محکم و خشک قرار دارد و کودکان به آن دسترسی نخواهند داشت. این باعث میشود تا کتری وارونه نشود و به افراد و دستگاه آسیب وارد نگردهد.

۷. برای جلوگیری از آتش سوزی، برق گرفتگی یا آسیب های فردی، لطفاً دستگاه، کابل برق و دوشاخه را در آب یا هیچ مایع دیگر فرو نبرید.

۸. آب جوش را سریع تخلیه نکنید و برای جلوگیری از سوختگی ناشی از پاشیده شدن آب داغ دقت کنید و به آرامی این کار را انجام دهید.

۹. هنگام برداشتن قوری و یا درپوش زمانی که کتری داغ است مراقب باشید تا آب داغ پاشیده نشود.

۱۰. سطوح داغ را لمس نکنید. از دستگیره ها استفاده کنید.

۱۱. هنگام حمل کتری یا قوری حاوی آب داغ احتیاط کامل باید صورت بگیرد.

۱۲. کتری اسباب بازی نیست. اجازه ندهید کودکان با آن بازی کنند.

- ۱۳.** استفاده از لوازم جانبی که توسط تولید کننده پیشنهاد و عرضه نمی شود، میتواند باعث برق گرفتگی، آتش سوزی و صدمه به دستگاه گردد.
- ۱۴.** از تماس با بخارهای خروجی از کتری در هنگام و بلافاصله بعد از جوش آمدن آب خودداری کنید. برای برداشتن درپوش و یا قوری عجله نکنید.
- ۱۵.** اگر از دستگاه استفاده نمی کنید یا قبل از تمیزکاری دوشاخه را از پریز برق جدا کنید.
- ۱۶.** قبل از سوار کردن یا جداکردن قطعات و قبل از تمیزکاری صبر کنید تا دستگاه خنک شود.
- ۱۷.** همیشه مطمئن باشید که درپوش بسته است و هنگام جوش آمدن، آن را برندارید. در هنگام جوش آمدن آب برداشتن درپوش (قوری) میتواند خطر ناک و باعث سوختگی شود.
- ۱۸.** در صورت آسیب دیدگی کابل برق، حتماً آن را به دست متخصص و خدمات پس از فروش بسپارید تا کابل برق تعمیر و یا تعویض شود، از تعمیرات خودسرانه جداً خودداری نمایید.
- ۱۹.** از این محصول فقط در زمینه کاربری تعریف شده استفاده شود و از آن برای مقاصد دیگر استفاده نکنید.
- ۲۰.** اگر کتری بیش از اندازه پر شود، ممکن است آب جوش از آن بیرون بریزد.
- ۲۱.** از این دستگاه در فضای روباز استفاده نکنید.
- ۲۲.** این وسیله برای استفاده توسط افراد (از جمله کودکان) با ناتوانی فیزیکی، حسی یا عقلی، یا افراد بی تجربه و ناآگاه، نیست مگر اینکه با حضور سرپرست مسئول در قبال ایمنی آنها و با نظارت یا دادن دستورالعمل استفاده از وسیله باشد.
- ۲۳.** کودکان باید سرپرستی و نظارت شوند تا اطمینان حاصل شود که با وسایل بازی نمی کنند.
- ۲۴.** مقدار آب ریخته شده درون کتری باید بین بیشترین و کمترین (Min و Max) درجه باشد (۵/۰ تا ۱۰/۷ لیتر). این نشانه ها روی کتری نشان داده شده اند. آب اضافی ممکن است از کتری بیرون بریزد. اجازه ندهید مقدار آب از کمترین مقدار، پایین تر باشد. در این حالت آب اضافه نمایید.
- ۲۵.** همیشه دوشاخه دستگاه را به پریزی که دارای اتصال زمین است وصل کنید. در صورتی که نیاز داشته باشید از کابل دیگر جهت گسترش طول کابل استفاده نمایید، کابل باید دارای سیم اتصال زمین باشد.
- ۲۶.** جهت جلوگیری از خطرات آتش سوزی، دوشاخه را بصورت کامل درون پریز جای دهید.
- ۲۷.** گرم شدن بدنه ی دستگاه در هنگام کار طبیعی است. برای جلوگیری از آسیب های احتمالی از لمس بدنه اجتناب نمایید.
- ۲۸.** از نگه داشتن یا لمس کردن دوشاخه دستگاه با دست های خیس خودداری

- کنید، زیرا این کار ممکن است منجر به برق گرفتگی شود.
- ۲۹.** از کشیدن کابل دستگاه جهت خارج کردن دوشاخه از برق خودداری کنید، این کار ممکن است باعث جرقه زدن، برق گرفتگی یا آسیب رسیدن به کابل گردد.
- ۳۰.** در صورت جابجایی محل زندگی، ولتاژ را بررسی نمایید و از تطابق آن با دستگاه اطمینان حاصل نمایید.
- ۳۱.** این محصول فقط در جهت مصرف خانگی و مشابه آن طراحی شده است و استفاده صنعتی و تجاری از آن میسر نمی باشد.
- ۳۲.** هنگام پر کردن مجدد کتری داغ بسیار مراقب باشید.
- ۳۳.** پیش از کشیدن دوشاخه از برق، دستگاه را در حالت خاموش قرار دهید.
- ۳۴.** به جز آب، مایع دیگری در کتری نریزید.
- ۳۵.** وسیله برای استفاده خانگی و موارد مشابه زیر در نظر گرفته شده است:
-آبدارخانه های فروشگاه ها، ادارات و سایر محیط های کاری
- خانه باغ ها
- هتل ها، متل ها و هتل آپارتمان ها
- مکان هایی که امکانات آن در حد محل خواب و صرف صبحانه است
- ۳۶.** این محصول تنها به جهت جوش آوری آب و تهیه چای و نیز فقط برای استفاده خانگی و در فضای مسقف بسته طراحی شده است.
- ۳۷.** به هیچ وجه از دستگاه در حمام و نیز محیط باز استفاده نکنید. از دستگاه فقط در موارد تعریف شده استفاده کنید.
- ۳۸.** تمیزکاری و نگه داری این کالا نیز نباید به دست کودکان انجام شود.
- ۳۹.** از تماس با قطرات پاشیده احتمالی از کتری خودداری نمایید.
- ۴۰.** هنگام جوشیدن آب درپوش کتری را باز نکنید.
- ۴۱.** دستگاه را بر روی سطحی صاف، مستحکم و خشک استفاده نمایید.
- ۴۲.** پیش از استفاده، عملکرد دستگاه را بررسی نمایید.
- ۴۳.** ابتدا کتری را پر از آب کرده، درپوش (قوری) آن را به درستی ببندید، سپس کابل را به برق بزنید.
- ۴۴.** به هیچ وجه بدون اینکه قوری را روی کتری قرار داده باشید از آن استفاده نکنید.
- ۴۵.** از تماس با قطعات آسیب دیده دستگاه (چه قطعات الکتریکی و چه مکانیکی) و همچنین مبادرت به تعمیر دستگاه هم می تواند موجب آسیب و صدمه بیشتر به دستگاه و هم شخص خودتان گردد؛ کالا نیز از گارانتی خارج خواهد شد.
- ۴۶.** دستگاه را در محلی قرار دهید که پریز برق در نزدیکی اش باشد.
- ۴۷.** هیچگونه کنترلر و یا تایمر بر دستگاه نباید نصب کنید.
- ۴۸.** این کالا در طول کار کردن توامان رسیدگی نیاز دارد و باید تحت نظر باشد.
- ۴۹.** از کابل سیار برای این محصول استفاده نکنید.

۵۰. هنگامی که کتری را پر یا خالی از آب می‌کنید، آن را از منبع اصلی تغذیه (پریز برق) جدا کنید.
۵۱. برای صرفه جویی در مصرف برق، فقط به میزانی که نیاز دارید آب جوش تهیه کنید.
۵۲. هرگز کتری را بیشتر از علامت MAX روی بدنه، پر نکنید. در صورت لبریز بودن ممکن است آب از کتری بیرون بریزد.
۵۳. هرگز از تمیزکننده های ساینده و خورنده برای تمیزکاری قسمت خارجی کتری استفاده نکنید زیرا ممکن است باعث خراشیدگی روی سطح کتری بشود.
۵۴. پیش از کشیدن دوشاخه از برق، دستگاه را در حالت خاموش قرار دهید.
۵۵. موارد موجود در بسته بندی کالا را از دسترس کودکان دور نگه دارید؛ چرا که این مواد (پلاستیک های بسته بندی) می توانند موجب خفگی بشوند.
۵۶. استفاده از دستگاه در مواردی غیر از موارد تعریف شده، ریسک ایجاد خطر و آسیب جدی را در پی دارد و نیز موجب خارج شدن دستگاه از گارانتی خواهد شد.
۵۷. این دفترچه راهنما را نزد خود نگه دارید.
۵۸. در هنگام جوشیدن آب، قوری را برندارید.
۵۹. در شرایط مذکور در ذیل از کالا استفاده نشود:
- اگر بدنه کالا و یا کابل برق آسیب دیده است.
 - اگر کالا از ارتفاعی سقوط کرد، آسیب ظاهری داشت و درست کار نمی کرد.
 - در صورتی که قسمت های الکتریکی دستگاه آسیب دیده باشند.
 - در صورت افتادن دستگاه درون آب و یا مایعات دیگر.
 - در صورت پیش آمدن هریک از موارد بالا، به سرعت کابل را از برق بکشید و با مرکز خدمات پس از فروش تماس حاصل فرمایید. استفاده از دستگاه آسیب دیده می تواند بسیار خطرناک باشد و موجب آتش سوزی و آسیب های جدی گردد.
- احتیاط!** قوری را بگونه ای بر روی کتری قرار دهید که بخار بطور مستقیم (از منافذ خروج بخار) به سمت دستگیره قوری هدایت نشود.
- هشدار!** سطح المنت گرمازا پس از استفاده ، همچنان گرم است
- ۶۰- این دستگاه باید فقط توسط پایه تغذیه خود(ارایه شده با دستگاه) مورد استفاده قرار گیرد.

درمورد دستگاه چای ساز

- ۱- درب کتری-قوری ۲- قوری ۳- فیلتر قوری استیل ضدزنگ
- ۴- کلید جوش آوری (🔥) / کلید گرم نگه داشتن (🔥🔥🔥) ۵- کتری ۶- کلید روشن/خاموش ۷- پایه برق ۸- صافی کتری (داخل کتری)

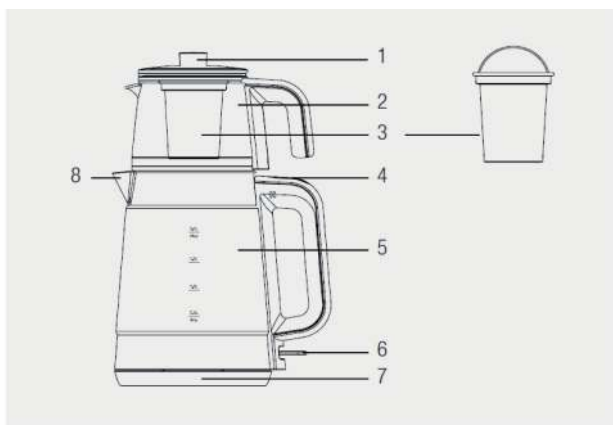







طریقه استفاده

راه اندازی اولیه

<p>*دستگاه چای ساز را در سطح صاف و خشک قرار دهید.</p> <p>۱- دوشاخه دستگاه را به پریز برق متصل کنید.</p> <p>۲- در ابتدا قوری از روی کتری بردارید.</p> <p>۳- و سپس کتری را از پایه برق جدا کنید.</p>	<p>۱- با استفاده از پارچ کتری را تا علامت حداکثر (max) با آب پر کنید.</p> <p>۲- کتری را با پایه برق تنظیم کنید و روی آن قرار دهید.</p> <p>۳- با استفاده از کلید روشن/خاموش و قرار دادن کلید در حالت (I) دستگاه را روشن کنید. *برای این کار کلید را کمی به سمت بالا بکشید.</p> <p>۴- درب کتری را روی کتری قرار دهید.</p>	<p>کلید جوش آوری/گرم نگه داشتن را در حالت جوش (☀️) قرار دهید. پس از اینکه آب جوش آمد، کلید جوش آوری/گرم نگه داشتن به طور خودکار در حالت گرم نگه داشتن (☁️) قرار می گیرد. آب جوش را دور بریزید و مجدد داخل کتری را با آب پر کنید و تکان دهید و دور بریزید.</p>

روشن کردن دستگاه



		
<p>۱. در ابتدا قوری را از روی کتری بردارید. ۲. سپس کتری را از پایه برق جدا کنید.</p>	<p>۱. با استفاده از پارچ آب، کتری را با آب تا علامت حداکثر (max) با آب پر کنید. ۲. کتری را با پایه برق تنظیم کنید و روی آن قرار دهید.</p>	<p>۱. درب قوری را بردارید. ۲. فیلتر چای را از داخل قوری بیرون آورید.</p>

		
<p>۱. به مقدار دلخواه چای را درون فیلتر بریزید.</p>	<p>۱. سپس فیلتر چای را درون قوری قرار دهید. ۲. درب قوری را بگذارید.</p>	<p>۱. قوری را روی کتری قرار دهید. ۲. دو شاخه دستگاه را به پریز برق متصل کنید. ۳. با استفاده از کلید روشن/خاموش و قرار دادن کلید در حالت (I) دستگاه را روشن کنید. * برای این کار کلید را کمی به سمت بالا بکشید.</p>

برای خوش طعم تر شدن چای، چای خشک داخل فیلتر را با آب شستشو دهید و آب را بیرون بریزید. اجازه ندهید آب درون قوری باقی بماند.

هشدار: هنگامیکه آب درون کتری نیست و یا زمانیکه میزان آب کمتر از علامت « حداقل » (min) است هرگز دستگاه چای ساز را روشن نکنید.



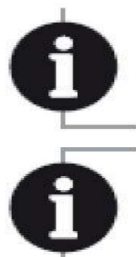

		
<p>کلید جوش آوری/گرم ننگه داشتن را در حالت جوش (☀️) قرار دهید.</p>	<p>اب در حال جوش را درون قوری حاوی چای خشک بریزید تا چای دم بکشد.</p>	<p>هنگامیکه چای دم کشید، چای شما آماده سرو است.</p>

در طی عمل گرم ننگه داشتن ، دستگاه توان گرمایش را کاهش میدهد ، آب را دائما گرم ننگه میدارد و مصرف برق را کاهش میدهد .
 هنگامیکه به کتری آب اضافه میکنید، کلید جوش آوری/گرم ننگه داشتن را مجددا در حالت جوش (☀️) قرار دهید.

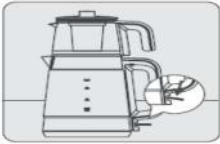

خاموش کردن دستگاه

	
<p>هنگامیکه استفاده از دستگاه به اتمام رسید، کلید روشن/خاموش را با کشیدن به پایین در حالت خاموش (OFF) قرار دهید.</p>	<p>دوشاخه دستگاه را از پریز برق جدا کنید. اجازه دهید دستگاه چای ساز خنک شود.</p>

جوش آوری آب

همچنین می توانید از دستگاه فقط برای جوش آوری و گرم ننگه داشتن آب استفاده کنید.

<p>۱. در ابتدا قوری را از روی کتری بردارید. ۲. سپس کتری را بردارید و از پایه برق جدا کنید.</p>	<p>۱. با استفاده از یک پارچ، کتری را به میزان دلخواه، بین علامت حداکثر (max) و حداقل (min)، با آب پر کنید. ۲. سپس کتری را روی پایه برق قرار دهید.</p>	<p>۱. درب کتری را بگذارید. ۲. دوشاخه دستگاه چای ساز را از پریز برق جدا کنید.</p>

<p>کلید روشن/خاموش (on/off) را در حالت روشن (on) (I) قرار دهید. * برای این کار کلید را کمی به سمت بالا بکشید.</p>	<p>کلید جوش آوری/گرم نگه داشتن را در حالت جوش (II) قرار دهید.</p>

پس از اینکه آب به جوش آمد، دستگاه به طور خودکار در حالت گرم نگه داشتن (III) قرار می گیرد.
گرم نگه داشتن آب داخل کتری ادامه دار خواهد بود مگر اینکه کلید روشن/خاموش (on/off) را در حالت خاموش OFF قرار دهید.



هشدار: در حین عمل گرم نگه داشتن آب، هرگز درب کتری را از روی کتری برندارید. خطر پاشیده شدن آب در حال جوش به اطراف وجود دارد.
هشدار: هرگز از کتری بدون درب استفاده نکنید.

تمیزکاری



هشدار: برای تمیز کردن دستگاه هرگز از بنزین (مواد نفتی قابل اشتعال)، حلال ها، پاک کننده های ساینده، فرچه های فلزی و سفت، و یا سیم ظرفشویی استفاده نکنید.

<p>دوشاخه دستگاه چای ساز را از پریز برق جدا کنید. آب داخل کتری/قوری را دور بریزید. سپس اجازه دهید دستگاه خنک شود.</p>	<p>برای تمیز کردن سطح خارجی کتری از یک پارچه مرطوب و مقدار کمی مایع ظرفشویی استفاده کنید.</p>	<p>برای تمیز کردن قوری، فیلتر چای، درب قوری/کتری از اسکاچ و مقدار کمی مایع ظرفشویی استفاده کنید.</p>



هشدار: از شستن پایه برق، کتری و قوری در داخل ماشین ظرفشویی به شدت اجتناب کنید.



رسوب زدایی

هشدار: اگر مدت زمان طولانی عملیات رسوب زدایی را انجام ندهید، کف کتری (المنت) دستگاه کاملاً با رسوب پوشیده میشود و از کار میفتد. به منظور برداشتن صافیدرون کتری انگشت خود را از دهانه کتری داخل ببرید و با انگشت صافی را به داخل فشار دهید و صافی را جدا کنید. به منظور نصب مجدد صافی، آنرا در دهانه کتری قرار دهید و از پایین فشار دهید تا داخل کتری قرار گیرد.



		
<p>۱. داخل کتری را با استفاده از یک پارچ آب تا علامت حداکثر (max) با آب پر کنید. ۲. کتری را روی پایه برق قرار دهید. ۳. کلید روشن/خاموش (on/off) را به آرامی به سمت پایین فشار دهید تا در حالت روشن (ON) قرار گیرد.</p>	<p>۱. کلید جوش آوری/گرم نگه داشتن را در حالت جوش قرار دهید. ۲. پس از اینکه آب به جوش آمد، دوشاخه دستگاه چای ساز را از پریز برق جدا کنید.</p>	<p>به آب در حال جوش ۱ لیوان سرکه سفید و یا ۲ قاشق غذاخوری جوهر لیمو (ترجیحاً پودرهای مخصوص رسوب زدایی کتری) اضافه کنید. اجازه دهید چند ساعت در این حالت بماند سپس آب را دور بریزید و کتری را کاملاً بشویید. یکبار دیگر دستگاه را روشن کنید و فقط آب داخل کتری بریزید و اجازه دهید به جوش آید، سپس آب را دور بریزید.</p>

نگهداری/انبارش

- اگر قصد دارید به مدت زمان طولانی از دستگاه چای ساز استفاده نکنید، آنرا با دقت انبارش کنید.
- اطمینان حاصل نمایید که دستگاه به پریز برق متصل نیست، خشک شده باشد، و کاملاً خشک باشد.
- کابل دستگاه را در قسمت مخصوص جمع کردن کابل در زیر پایه برق دستگاه جمع کنید.

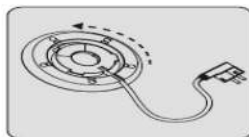

- دستگاه چای ساز را در جای خشک و خنک انبارش کنید. - دستگاه چای ساز و کابل آن را دور از دسترس کودکان قرار دهید.

جا به جایی و حمل و نقل

- به منظور جا به جایی و حمل و نقل از جعبه اصلی دستگاه چای ساز استفاده کنید. کارتن دستگاه از آسیب دیدن چای ساز جلوگیری خواهد کرد. از قراردادن اجسام

سنگین بر روی دستگاه یا جعبه آن خودداری کنید. ممکن است باعث آسیب دیدن دستگاه شود. اگر دستگاه چای ساز سقوط کند، ممکن است دستگاه به درستی کار نکند و یا به طور دائم از کار بیفتد.

راهکارهایی برای صرفه جویی در مصرف انرژی

پس از هر بار استفاده، دستگاه را خاموش کنید و دوشاخه آنرا از پریز برق جدا کنید.

دوراندختن دستگاه با اصول حفاظت از محیط زیست

شما می‌توانید به محیط زیست کمک کنید! به قوانین محلی احترام بگذارید. لوازم برقی مستعمل را به یکی از مراکز بازیافت زباله‌های برقی تحویل دهید.

